

*jura*®



## Bedienungsanleitung GIGA X3c Professional



Originalbedienungsanleitung

Lesen Sie die Bedienungsanleitung, bevor Sie das Gerät verwenden.



Diese Bedienungsanleitung wurde vom unabhängigen deutschen Prüfinstitut TÜV SÜD mit dem Prüfsiegel für Verständlichkeit, Vollständigkeit und Sicherheit ausgezeichnet.



# Ihre GIGA X3c Professional

<b>Bedienelemente</b>	<b>4</b>
<b>Wichtige Hinweise</b>	<b>6</b>
Bestimmungsgemäße Verwendung.....	6
Zu Ihrer Sicherheit.....	6
<b>1 Vorbereiten und in Betrieb nehmen</b>	<b>10</b>
JURA im Internet.....	10
Voraussetzungen zur ersten Inbetriebnahme.....	10
Gerät aufstellen.....	10
Bohnenbehälter füllen.....	11
Erste Inbetriebnahme.....	11
Einstellungen durch den JURA-Servicetechniker .....	14
Wasserhärte ermitteln.....	15
Milch anschließen .....	15
<b>2 Zubereitung</b>	<b>16</b>
Kaffee, Latte macchiato und Co. – Möglichkeiten der Zubereitung .....	16
Zubereitung auf Knopfdruck.....	17
Zubereitung über das Rondell .....	18
Gemahlener Kaffee .....	18
Barista-Rezepte auf einen Blick.....	19
Barista-Rezepte zubereiten.....	20
Mengen dauerhaft der Fassengröße anpassen .....	20
Heißwasser .....	21
<b>3 Täglicher Betrieb</b>	<b>23</b>
Einschalten .....	23
Tägliche Pflege.....	23
Regelmäßige Pflege.....	24
Ausschalten .....	24
<b>4 Dauerhafte Einstellungen im Programmiermodus</b>	<b>25</b>
Mögliche Einstellungen im Programmiermodus .....	25
Produkteinstellungen .....	26
Produkteinstellungen anpassen .....	26
Produkte umbenennen .....	29
Produkte ablegen.....	30
Mahlgrad einstellen .....	30
Pflegeeinstellungen .....	31
Wasserhärte einstellen .....	32
Energiesparmodus.....	33
Uhrzeit und Datum.....	34
Timer .....	35
Automatisches Ausschalten .....	36
Einheiten .....	36
Einstellungen auf Werkseinstellung zurücksetzen .....	37



Sprache .....	38
Displayeinstellungen .....	38
Hintergrund.....	39
Barista-Rezepte deaktivieren.....	39
Informationen abfragen.....	40
<b>5 Pflege</b>	<b>41</b>
Kaffeesystem spülen.....	41
Milchsystem spülen .....	42
Milchsystem reinigen .....	42
Kombiauslauf zerlegen und spülen .....	43
Filter wechseln .....	46
Gerät reinigen .....	46
Gerät entkalken.....	48
Bohnenbehälter reinigen .....	50
<b>6 Meldungen im Display</b>	<b>51</b>
<b>7 Störungen beheben</b>	<b>53</b>
<b>8 Transport und umweltgerechte Entsorgung</b>	<b>54</b>
Transport / System leeren.....	54
Entsorgung.....	54
<b>9 Technische Daten</b>	<b>55</b>
<b>10 Index</b>	<b>56</b>
<b>11 JURA-Kontakte / Rechtliche Hinweise</b>	<b>60</b>

## Symbolbeschreibung

### Warnhinweise

 <b>WARNUNG</b>	Beachten Sie stets die Informationen, die durch VORSICHT oder WARNUNG mit
 <b>VORSICHT</b>	Warnpiktogramm gekennzeichnet sind. Das Signalwort <b>WARNUNG</b> weist Sie auf mögliche schwere Verletzungen hin, das Signalwort <b>VORSICHT</b> auf mögliche leichte Verletzungen.
<b>VORSICHT</b>	<b>VORSICHT</b> weist Sie auf Sachverhalte hin, die zu einer Beschädigung des Geräts führen können.

### Verwendete Symbole

	<b>Handlungsaufforderung.</b> Hier werden Sie zu einer Aktion aufgefordert.
	<b>Hinweise</b> und Tipps, damit Ihnen der Umgang mit Ihrer GIGA noch leichter fällt.
	<b>Displayanzeige</b>

## Bedienelemente

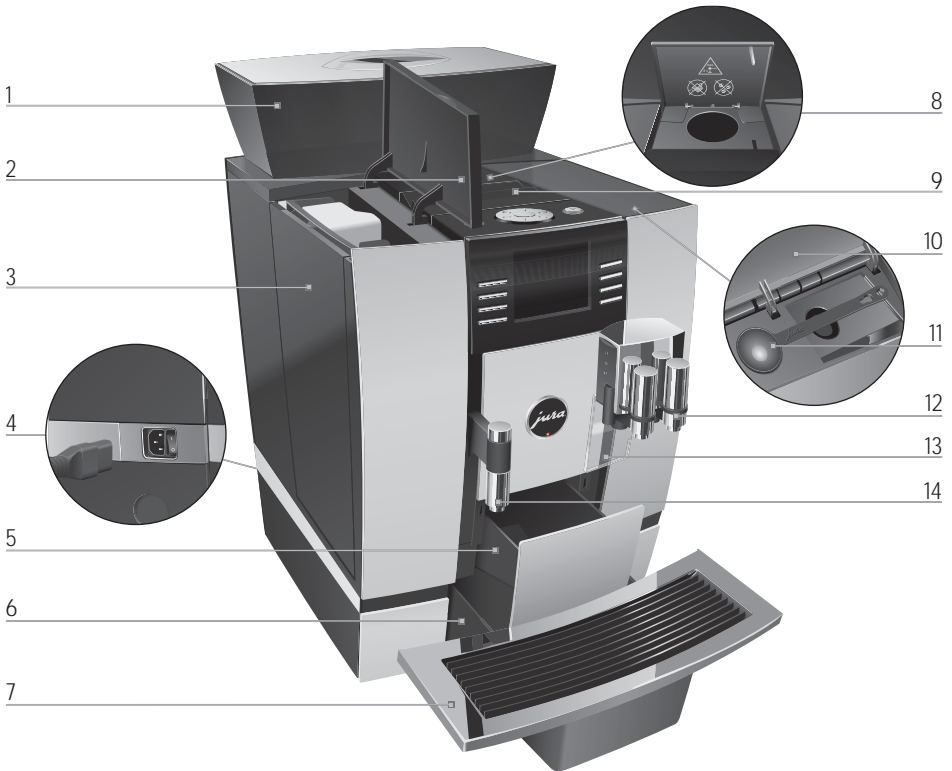

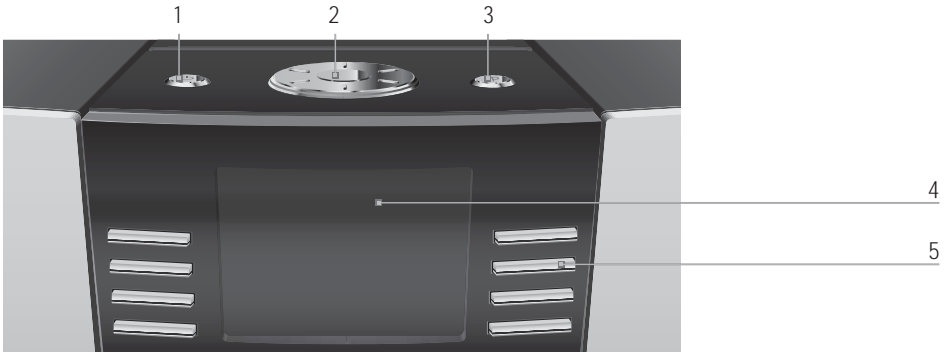

- 1 Bohnenbehälter mit Aromaschutzdeckel
- 2 Abdeckung Wassertank
- 3 Wassertank
- 4 Netzschalter und steckbares Netzkabel (Geräterückseite)
- 5 Kaffeesatzbehälter
- 6 Restwasserschale
- 7 Tassenplattform

- 8 Einfülltrichter für gemahlene Kaffee
- 9 Lüftungslamellen
- 10 Abdeckung Zubehörfach
- 11 Dosierlöffel für gemahlene Kaffee
- 12 Höhen- und breitenverstellbarer Kombi- auslauf
- 13 Spritzschutz
- 14 Höhenverstellbarer Heißwasserauslauf



**Geräteoberseite**

- 1  Taste Ein/Aus
- 2  Rotary Switch
- 3  Taste P (Programmierung)

**Front**

- 4 Display
- 5 Variable Tasten (Funktion der Tasten abhängig von der jeweiligen Displayanzeige)

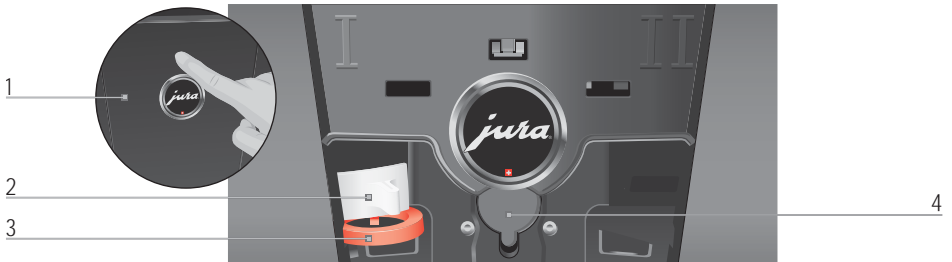

**Geräterückseite**

- 1 Serviceabdeckung (Öffnen per Fingerdruck)
- 2 Verriegelung
- 3 Schieber
- 4 Serviceschnittstelle (unter Abdeckung)

## Wichtige Hinweise

### Bestimmungsgemäße Verwendung

Dieses Gerät ist zur Verwendung durch Fachpersonal oder geschultes Personal in Geschäften, in der Leichtindustrie und in landwirtschaftlichen Betrieben vorgesehen oder zur kommerziellen Verwendung durch Laien. Es dient nur der Kaffeezubereitung und dem Erwärmen von Milch und Wasser. Jede andere Verwendung gilt als nicht bestimmungsgemäß. Die JURA Elektroapparate AG übernimmt keine Haftung für Folgen aus nicht bestimmungsgemäßer Verwendung.

Lesen und beachten Sie diese Bedienungsanleitung vollständig vor Gebrauch des Geräts. Eine Garantieleistung entfällt für Schäden oder Mängel, die durch Nichtbeachten der Bedienungsanleitung entstanden sind. Halten Sie diese Bedienungsanleitung beim Gerät verfügbar und geben Sie sie an nachfolgende Anwender weiter.

Die GIGA darf nur von instruierten Personen betrieben werden. Laien müssen bei der Verwendung überwacht werden.

### Zu Ihrer Sicherheit



Lesen und beachten Sie die folgenden wichtigen Sicherheitshinweise sorgfältig.

So vermeiden Sie Lebensgefahr durch Stromschlag:

- Nehmen Sie nie ein Gerät mit Beschädigungen oder schadhaftem Netzkabel in Betrieb.
- Bei Hinweisen auf Beschädigungen, beispielsweise Schmorgeruch, trennen Sie das Gerät unverzüglich vom Netz und wenden Sie sich an den JURA-Service.
- Wenn das Netzkabel dieses Gerätes beschädigt wird, muss es entweder direkt bei JURA

oder bei einer autorisierten JURA-Servicestelle repariert werden.

- Achten Sie darauf, dass sich die GIGA und das Netzkabel nicht in der Nähe von heißen Oberflächen befinden.
- Achten Sie darauf, dass das Netzkabel nicht eingeklemmt wird oder an scharfen Kanten scheuert.
- Öffnen und reparieren Sie das Gerät niemals selbst. Nehmen Sie keine Veränderungen am Gerät vor, die nicht in dieser Bedienungsanleitung beschrieben sind. Das Gerät enthält Strom führende Teile. Nach dem Öffnen besteht Lebensgefahr. Reparaturen dürfen ausschließlich von autorisierten JURA-Servicestellen mit Originalersatz- und -zubehörteilen durchgeführt werden.
- Um das Gerät vollständig und sicher vom Stromnetz zu trennen, schalten Sie die GIGA zunächst mit der Taste Ein/Aus und danach am Netzschalter aus. Ziehen Sie erst dann den Netzstecker aus der Netzsteckdose.

Verbrühungen und Verbrennungen an den Ausläufen sind möglich:

- Stellen Sie das Gerät außerhalb der Reichweite von Kindern auf.
- Berühren Sie keine heißen Teile. Benutzen Sie die vorgesehenen Griffe.

Ein beschädigtes Gerät ist nicht sicher und kann Verletzungen und Brand verursachen. Um Schäden und damit mögliche Verletzungs- und Brandgefahren zu vermeiden:

- Das Gerät nur an Netzspannung gemäß Typenschild anschließen. Das Typenschild ist auf der

Unterseite Ihrer GIGA angebracht. Weitere technische Daten finden Sie in dieser Bedienungsanleitung (siehe Kapitel 9 »Technische Daten«).

- Schließen Sie die GIGA direkt an eine Haussteckdose an. Bei der Verwendung von Mehrfachsteckdosen oder Verlängerungskabeln besteht Überhitzungsgefahr.
- Lassen Sie das Netzkabel niemals lose herabhängen. Das Netzkabel kann zur Stolperfalle werden oder beschädigt werden.
- Schützen Sie die GIGA vor Witterungseinflüssen wie Regen, Frost und direkter Sonneneinstrahlung.
- Tauchen Sie die GIGA, das Netzkabel und Anschlüsse nicht in Wasser.
- Stellen Sie die GIGA und ihre Einzelteile nicht in die Spülmaschine.
- Schalten Sie Ihre GIGA vor Reinigungsarbeiten am Netzschalter aus. Wischen Sie die GIGA stets feucht, aber niemals nass ab und schützen Sie sie vor dauerhaftem Spritzwasser.
- Die GIGA ist nicht zur Aufstellung auf einer Fläche geeignet, wo ein Wasserstrahl angewendet werden kann.
- Das Gerät darf nicht mit einem Wasserstrahl gereinigt werden.
- Verwenden Sie ausschließlich Original-Pflegeprodukte von JURA. Nicht von JURA ausdrücklich empfohlene Produkte können die GIGA beschädigen.
- Verwenden Sie keine mit Zusatzstoffen behandelten oder karamellisierten Kaffeebohnen.
- Füllen Sie den Wassertank ausschließlich mit frischem, kaltem Wasser.



- Schalten Sie das Gerät bei längerer Abwesenheit am Netzschalter aus.
- Kinder dürfen Reinigungs- und Wartungsarbeiten nicht ohne Aufsicht durch eine verantwortliche Person durchführen.
- Lassen Sie Kinder nicht mit dem Gerät spielen.
- Halten Sie Kinder unter acht Jahren vom Gerät fern beziehungsweise beaufsichtigen Sie diese ständig.
- Kinder ab acht Jahren dürfen das Gerät nur ohne Aufsicht bedienen, wenn sie über den sicheren Umgang damit aufgeklärt wurden. Kinder müssen mögliche Gefahren einer falschen Bedienung erkennen und verstehen können.

Personen, einschließlich Kindern, die aufgrund ihrer

- physischen, sensorischen oder geistigen Fähigkeiten oder
- Unerfahrenheit oder Unkenntnis

nicht in der Lage sind, das Gerät sicher zu bedienen, dürfen das Gerät nicht ohne Aufsicht oder Anweisung durch eine verantwortliche Person nutzen.

Sicherheit im Umgang mit der Filterpatrone

CLARIS:

- Bewahren Sie die Filterpatronen für Kinder unerreikbaar auf.
- Lagern Sie die Filterpatronen trocken in der verschlossenen Verpackung.
- Schützen Sie die Filterpatronen vor Hitze und direkter Sonneneinstrahlung.
- Verwenden Sie keine beschädigten Filterpatronen.
- Öffnen Sie keine Filterpatronen.

## 1 Vorbereiten und in Betrieb nehmen

### JURA im Internet

Besuchen Sie uns im Internet. Auf der JURA-Website ([www.jura.com](http://www.jura.com)) finden Sie interessante und aktuelle Informationen zu Ihrer GIGA und rund um das Thema Kaffee.

### Voraussetzungen zur ersten Inbetriebnahme

Damit der JURA-Servicetechniker die GIGA bei Ihnen vor Ort ordnungsgemäß in Betrieb nehmen kann, sind einige Vorbereitungen nötig. Folgende Vorbereitungen müssen **fachgerecht** ausgeführt sein:

- Der Netzanschluss für Ihre GIGA muss durch einen Fehlerstromschutzschalter (FI-Schalter) abgesichert sein.
  - Durch einen Hauptschalter muss die Stromversorgung der GIGA unterbrochen werden können.
  - Der Festwasseranschluss muss über einen Absperrhahn mit Rückschlagventil (Typ EA) und Filter verfügen.
  - Der Festwasseranschluss muss gemäß technischen Daten ausgeführt sein (siehe Kapitel 9 »Technische Daten«).
  - Der Restwasserschlauch muss mit einem Siphon verbunden sein.
- i** Lassen Sie die nötigen Vorbereitungen durch eine Fachperson ausführen.
- i** Die Vorbereitungen müssen ausgeführt sein, bevor der JURA-Servicetechniker die GIGA bei Ihnen in Betrieb nimmt.

### Gerät aufstellen

Beachten Sie beim Aufstellen Ihrer GIGA folgende Punkte:

- Stellen Sie die GIGA auf eine waagerechte, gegen Wasser unempfindliche Fläche.
- Wählen Sie den Standort Ihrer GIGA so, dass sie vor Überhitzung geschützt ist. Achten Sie darauf, dass die Lüftungslamellen nicht abgedeckt werden.

## Bohnenbehälter füllen

Der Bohnenbehälter besitzt einen Aromaschutzdeckel. So bleibt das Aroma Ihrer Kaffeebohnen länger erhalten.

### VORSICHT

Kaffeebohnen, die mit Zusatzstoffen (z.B. Zucker) behandelt sind, gemahlener sowie gefriergetrockneter Kaffee beschädigen das Mahlwerk.

- ▶ Füllen Sie ausschließlich geröstete Kaffeebohnen ohne Nachbehandlung in den Bohnenbehälter.
- 
- ▶ Entfernen Sie den Aromaschutzdeckel.
  - ▶ Entfernen Sie Verschmutzungen oder Fremdkörper, die sich eventuell im Bohnenbehälter befinden.
  - ▶ Füllen Sie Kaffeebohnen in den Bohnenbehälter und schließen Sie den Aromaschutzdeckel.

## Erste Inbetriebnahme

**i** Vor der ersten Inbetriebnahme muss der Festwasseranschluss durch einen JURA-Servicetechniker installiert sein.

Während der ersten Inbetriebnahme können Sie wählen zwischen der »Expressinstallation« und der »Standardinstallation« (»Programmierung«):

- »Expressinstallation«: Nach dem Einstellen von Uhrzeit und Datum ist Ihre GIGA betriebsbereit.
- »Standardinstallation« (»Programmierung«): Hier wählen Sie zusätzlich, ob Sie Ihre GIGA **mit** oder **ohne** externe Filterpatrone CLARIS betreiben.
  - »Filterbetrieb« / »Aktiv«: Hier stellen Sie die Kapazität der von Ihnen verwendeten externen Filterpatrone ein.
  - »Filterbetrieb« / »Inaktiv«: Hier stellen Sie die Wasserhärte des verwendeten Wassers ein. Diese Einstellung hat Einfluss darauf, wann Ihre GIGA Sie zum Entkalken auffordert. Kennen Sie die Wasserhärte des verwendeten Wassers nicht, können Sie diese zunächst ermitteln (siehe Kapitel 1 »Vorbereiten und in Betrieb nehmen – Wasserhärte ermitteln«).

### **⚠** WARNUNG

Lebensgefahr durch Stromschlag bei Betrieb mit schadhaftem Netzkabel.

- ▶ Nehmen Sie nie ein Gerät mit Beschädigungen oder schadhaftem Netzkabel in Betrieb.

## 1 Vorbereiten und in Betrieb nehmen



**Voraussetzung:** Die Bohnenbehälter sind gefüllt.

- ▶ Verbinden Sie das Netzkabel mit dem Gerät.
- ▶ Stecken Sie den Netzstecker in eine Netzsteckdose.
- ▶ Schalten Sie die GIGA am Netzschalter auf der Geräterückseite ein.
- ▶ Drücken Sie die Taste Ein/Aus, um die GIGA einzuschalten. Im Display erscheint »Willkommen bei JURA«. Danach werden die Sprachen angezeigt, die Sie wählen können.

**i** Um weitere Sprachen anzuzeigen, drücken Sie die Taste »Weiter« (rechts unten).

- ▶ Drücken Sie die Taste der gewünschten Sprache, z.B. »Deutsch«. Im Display erscheint kurz »Gespeichert«, um die Einstellung zu bestätigen.  
»Erste Inbetriebnahme«

**i** Wählen Sie nun zwischen »Expressinstallation« oder »Standardinstallation« (»Programmierung«).

### Expressinstallation

- ▶ Drücken Sie die Taste »Expressinstallation«.  
»Uhrzeit«
- ▶ Drücken Sie die Taste »+« oder »-«, um die Stunden einzustellen.
- ▶ Drücken Sie die Taste »Speichern«.
- ▶ Drücken Sie die Taste »+« oder »-«, um die Minuten einzustellen.
- ▶ Drücken Sie die Taste »Speichern«.  
Im Display erscheint kurz »Gespeichert«.  
»Datum«
- ▶ Drücken Sie die Taste »+« oder »-«, um das Jahr einzustellen.
- ▶ Drücken Sie die Taste »Speichern«.
- ▶ Drücken Sie die Taste »+« oder »-«, um den Monat einzustellen.
- ▶ Drücken Sie die Taste »Speichern«.
- ▶ Drücken Sie die Taste »+« oder »-«, um den Tag einzustellen.
- ▶ Drücken Sie die Taste »Speichern«.  
Im Display erscheint kurz »Gespeichert«.  
»Rotary Switch drücken.«, der Rotary Switch leuchtet.

- ▶ Drücken Sie den Rotary Switch.  
 »System wird gefüllt.«, das System wird mit Wasser gefüllt. Der Vorgang stoppt automatisch. Im Display erscheint »Willkommen bei JURA«, »Gerät heizt auf.«  
 »Gerät spült.«, das Gerät spült. Es fließt Wasser aus dem Kombiauslauf. Der Vorgang stoppt automatisch. Im Display erscheint »Bitte wählen Sie Ihr Produkt:«. Ihre GIGA ist nun betriebsbereit.

## Standardinstallation



- ▶ Drücken Sie die Taste »Programmierung«.  
 »Uhrzeit«
- ▶ Drücken Sie die Taste »+« oder »-«, um die Stunden einzustellen.
- ▶ Drücken Sie die Taste »Speichern«.
- ▶ Drücken Sie die Taste »+« oder »-«, um die Minuten einzustellen.
- ▶ Drücken Sie die Taste »Speichern«.  
 Im Display erscheint kurz »Gespeichert«.  
 »Datum«
- ▶ Drücken Sie die Taste »+« oder »-«, um das Jahr einzustellen.
- ▶ Drücken Sie die Taste »Speichern«.
- ▶ Drücken Sie die Taste »+« oder »-«, um den Monat einzustellen.
- ▶ Drücken Sie die Taste »Speichern«.
- ▶ Drücken Sie die Taste »+« oder »-«, um den Tag einzustellen.
- ▶ Drücken Sie die Taste »Speichern«.  
 Im Display erscheint kurz »Gespeichert«.  
 »Filterbetrieb«

- i** Wählen Sie nun, ob Sie Ihre GIGA **mit** oder **ohne** externe Filterpatrone CLARIS betreiben.



## Filter aktivieren

- ▶ Drücken Sie die Taste »Aktiv«.
- ▶ Drücken Sie die Taste »Speichern«.  
 »Filter« / »Filterkapazität in Litern:«
- ▶ Drücken Sie die Taste »+« oder »-«, um die erste Stelle der Filterkapazität einzustellen.

- i** Sie können den Wert auch durch Drehen des Rotary Switch  ändern.

- ▶ Drücken Sie die Taste »Speichern« oder den Rotary Switch , um die Einstellung der ersten Stelle zu bestätigen.
- ▶ Wählen Sie nun die weiteren Stellen der Filterkapazität. Nach Bestätigung der letzten Stelle erscheint kurz »Gespeichert«.  
»Gerät heizt auf.«, »Rotary Switch drücken.«.
-  ▶ Drücken Sie den Rotary Switch.  
»System wird gefüllt.«, das System wird mit Wasser gefüllt. Der Vorgang stoppt automatisch.  
»Gerät spült.«, das Gerät spült. Es fließt Wasser aus dem Kombiauslauf. Der Vorgang stoppt automatisch. Im Display erscheint »Bitte wählen Sie Ihr Produkt:«. Ihre GIGA ist nun betriebsbereit.

### Filter nicht aktivieren

- ▶ Drücken Sie die Taste »Inaktiv«.
- ▶ Drücken Sie die Taste »Speichern«.  
»Wasserhärte«
-  Kennen Sie die Wasserhärte des verwendeten Wassers nicht, müssen Sie diese zunächst ermitteln (siehe Kapitel 1 »Vorbereiten und in Betrieb nehmen – Wasserhärte ermitteln«).
- ▶ Drücken Sie die Taste »+« oder »-«, um die Wasserhärte einzustellen.
- ▶ Drücken Sie die Taste »Speichern«.  
Im Display erscheint kurz »Gespeichert«.  
»Gerät heizt auf.«, »Rotary Switch drücken.«.
-  ▶ Drücken Sie den Rotary Switch.  
»System wird gefüllt.«, das System wird mit Wasser gefüllt. Der Vorgang stoppt automatisch.  
»Gerät spült.«, das Gerät spült. Es fließt Wasser aus dem Kombiauslauf. Der Vorgang stoppt automatisch. Im Display erscheint »Bitte wählen Sie Ihr Produkt:«. Ihre GIGA ist nun betriebsbereit.

### Einstellungen durch den JURA-Servicetechniker

Folgende Einstellungen können nur durch den JURA-Servicetechniker durchgeführt werden:

- Sperren der Rondell-Ansicht (siehe Kapitel 2 »Zubereitung – Zubereitung über das Rondell«)
- Ausschalten des Vorbrühens für jede Kaffeespezialität

- Codes: Es können vier Codes vergeben werden. Für jeden Code kann definiert werden, welche Programmpunkte frei oder gesperrt sind. Der jeweilige Code entspricht unterschiedlichen Berechtigungen. So kann beispielsweise definiert werden, dass das Auslösen der Pflegeprogramme durch einen Code gesperrt ist.
- Sperren der Funktion »Wassermenge dauerhaft der Tassengröße anpassen«
- Sperren der Möglichkeit, ein Doppelprodukt durch zweimaliges Drücken des jeweiligen Einzelprodukts zuzubereiten
- Definieren, dass nach Ablauf der Reinigung keine Aufforderung zum Leeren der Restwasserschale erscheint

Des Weiteren erhalten Sie bei Ihrem JURA-Servicepartner folgendes, optionales Zubehör für Ihre GIGA:

- Kaffeesatzabwurf-Set

## Wasserhärte ermitteln

Mit dem im Lieferumfang enthaltenen Aquadur®-Teststäbchen können Sie die Wasserhärte ermitteln.

- ▶ Halten Sie das Teststäbchen kurz (1 Sekunde) unter fließendes Wasser. Schütteln Sie das Wasser ab.
- ▶ Warten Sie ca. 1 Minute.
- ▶ Lesen Sie den Wasserhärtegrad anhand der Verfärbungen des Aquadur®-Teststäbchens und der Beschreibung auf der Verpackung ab.

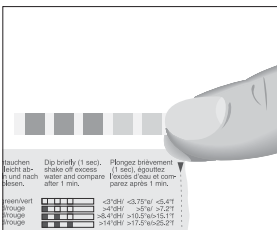



## Milch anschließen

Ihre GIGA liefert feinporigen, cremig zarten Milchschaum von perfekter Konsistenz. Hauptkriterium für das Aufschäumen der Milch ist eine Milchtemperatur von 4–8 °C. Wir empfehlen daher die Verwendung eines Milchkühlers (z.B. den optional erhältlichen JURA Compressor Cooler Pro).

- ▶ Schließen Sie den Milchschauch am Kombiauslauf an. Stecken Sie hierzu das Ende des Milchschauchs auf das Anschlussstück auf der rechten Seite des Kombiauslaufs.
- ▶ Verbinden Sie das andere Ende des Milchschauchs mit einem Milchkühler.

## 2 Zubereitung

- i** Während ein Produkt zubereitet wird, können Sie die Zubereitung jederzeit abbrechen. Drücken Sie hierzu den Rotary Switch  oder die Taste »↑«.
- i** Während der Zubereitung können Sie die voreingestellten **Mengen** (z.B. Milchschaum- oder Wassermenge) durch Drehen des Rotary Switch  verändern.
- i** Den aktuellen Stand der Zubereitung können Sie im Display mitverfolgen.

Heiß schmeckt Kaffee am besten. Eine kalte Porzellantasse entzieht dem Getränk Hitze – und Geschmack. Wir empfehlen Ihnen daher, die Tassen vorzuwärmen. Nur in vorgewärmten Tassen kann sich das volle Kaffeearoma entfalten. Einen Tassenwärmer von JURA erhalten Sie bei Ihrem Fachhändler.

Im Programmiermodus haben Sie die Möglichkeit, **dauerhafte Einstellungen** für alle Produkte vorzunehmen (siehe Kapitel 4 »Dauerhafte Einstellungen im Programmiermodus – Produkteinstellungen anpassen«).

### Kaffee, Latte macchiato und Co. – Möglichkeiten der Zubereitung

Die GIGA bietet Ihnen zwei Möglichkeiten, eine Kaffeespezialität, Milch oder Heißwasser zuzubereiten.

- **Zubereitung auf Knopfdruck:** Drücken Sie einfach die entsprechende Zubereitungstaste des gewünschten Produkts, das auf dem Display (Startbildschirm) angezeigt wird.
- **Zubereitung über das Rondell (Rotary Selection):** Sie können mehr Produkte zubereiten, als auf dem Startbildschirm angezeigt werden. Sobald Sie den Rotary Switch drehen, werden weitere Produkte in einem **Rondell** angezeigt.
  - Drehen Sie den Rotary Switch, um das gewünschte Produkt in den Fokus zu nehmen. Die Zubereitung starten Sie durch Drücken des Rotary Switch oder der Taste »Zubereiten«.
  - Die Rondell-Ansicht wird nach 5 Sekunden automatisch verlassen, wenn keine Zubereitung gestartet wird.

Die zwei Möglichkeiten der Zubereitung werden nun in den folgenden Abschnitten genauer erläutert.



## Zubereitung auf Knopfdruck

Auf dem Display (Startbildschirm) sehen Sie verschiedene Produkte, die Sie durch einfaches Drücken der jeweiligen Taste zubereiten können.

### Kaffeespezialitäten auf Knopfdruck

Die Zubereitung einer Kaffeespezialität, die auf dem Startbildschirm angezeigt wird, folgt immer dem gleichen Muster.

**Beispiel:** So bereiten Sie einen Kaffee zu.

**Voraussetzung:** Im Display steht »**Bitte wählen Sie Ihr Produkt:**«.

- ▶ Stellen Sie eine Tasse unter den Kombiauslauf.
- ▶ Drücken Sie die Taste »**Kaffee**«.

Die Zubereitung startet. »**Kaffee**« und die Füllmenge werden angezeigt. Die voreingestellte Wassermenge des Kaffees fließt in die Tasse.

Die Zubereitung stoppt automatisch. Im Display erscheint »**Bitte wählen Sie Ihr Produkt:**«.

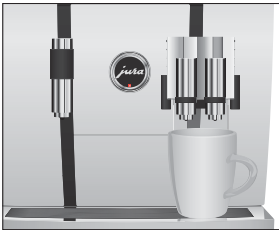

### Zwei Kaffeespezialitäten auf Knopfdruck

Die Zubereitung von **zwei** Kaffeespezialitäten folgt immer dem gleichen Muster: Drücken Sie **innerhalb von zwei Sekunden zwei Mal** die gewünschte Zubereitungstaste.

### Kaffeespezialitäten mit Milch auf Knopfdruck

Ihre GIGA bereitet Ihnen Latte macchiato, Cappuccino und weitere Kaffeespezialitäten mit Milch auf Knopfdruck zu. Das Glas oder die Tasse muss hierbei nicht verschoben werden.

**Beispiel:** So bereiten Sie einen Latte macchiato zu.

**Voraussetzung:** Im Display steht »**Bitte wählen Sie Ihr Produkt:**«, Milch ist am Kombiauslauf angeschlossen.

- ▶ Stellen Sie ein Glas unter den Kombiauslauf.
- ▶ Drücken Sie die Taste »**Latte macchiato**«, »**Latte macchiato**«, die voreingestellte Milch- und Milchschaummenge fließt in das Glas.

Die Kaffeezubereitung startet. Die voreingestellte Wassermenge des Espressos fließt in das Glas. Die Zubereitung stoppt automatisch. Im Display erscheint »**Bitte wählen Sie Ihr Produkt:**«.

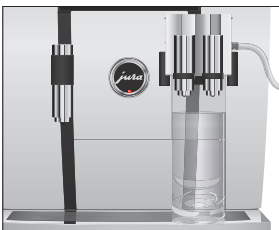

Damit das Milchsysteem im Kombiauslauf einwandfrei funktioniert, müssen Sie dieses **täglich** reinigen (siehe Kapitel 5 »Pflege – Milchsysteem reinigen«).

## Zubereitung über das Rondell

### Zubereitung einer Kaffeespezialität über das Rondell

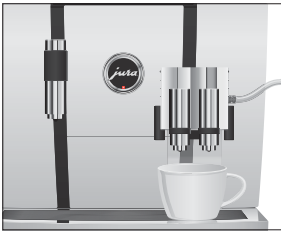



Sobald Sie den Rotary Switch drehen, werden weitere Produkte in einem **Rondell** angezeigt.

- i** Die Rondell-Ansicht wird nach 5 Sekunden automatisch verlassen, wenn keine Zubereitung gestartet wird.

**Beispiel:** So bereiten Sie einen Milchkaffee über das Rondell zu.

**Voraussetzung:** Im Display steht »Bitte wählen Sie Ihr Produkt«, Milch ist am Kombiauslauf angeschlossen.

- ▶ Stellen Sie eine Tasse unter den Kombiauslauf.
-  ▶ Drehen Sie den Rotary Switch, um in die Rondell-Ansicht zu gelangen.
-  ▶ Drehen Sie den Rotary Switch, bis das Produkt »Milchkaffee« im Fokus ist.
-  ▶ Drücken Sie den Rotary Switch, um die Zubereitung zu starten.

Der Milchkaffee wird zubereitet.

Die Zubereitung stoppt automatisch. Im Display erscheint »Bitte wählen Sie Ihr Produkt«.

## Gemahlener Kaffee

Über den Einfülltrichter für gemahlene Kaffee haben Sie die Möglichkeit, einen weiteren, beispielsweise koffeinfreien, Kaffee zu verwenden.

- i** Füllen Sie nie mehr als zwei gestrichene Dosierlöffel gemahlene Kaffee ein.
- i** Verwenden Sie nicht zu fein gemahlene Kaffee. Dieser kann das System verstopfen und der Kaffee läuft nur tropfenweise durch.
- i** Wenn Sie zu wenig gemahlene Kaffee eingefüllt haben, wird »Zu wenig gemahlener Kaffee.« angezeigt und die GIGA bricht den Vorgang ab.
- i** Die gewünschte Kaffeespezialität muss innerhalb von ca. 1 Minute nach Einfüllen des gemahlene Kaffees zubereitet werden. Ansonsten bricht die GIGA den Vorgang ab und ist wieder betriebsbereit.

Die Zubereitung aller Kaffeespezialitäten mit gemahlene Kaffee folgt immer dem gleichen Muster.

**Beispiel:** So bereiten Sie einen Kaffee mit gemahlenem Kaffee zu.

**Voraussetzung:** Im Display steht »Bitte wählen Sie Ihr Produkt:«.

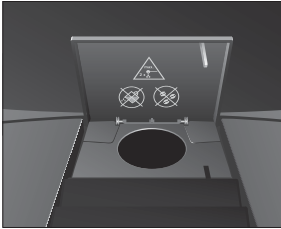

- ▶ Stellen Sie eine Tasse unter den Kombiauslauf.
- ▶ Öffnen Sie die Abdeckung des Einfülltrichters für gemahlenen Kaffee.
  - »Gemahlene Kaffee einfüllen.«
- ▶ Füllen Sie einen gestrichenen Dosierlöffel gemahlene Kaffee in den Einfülltrichter.
- ▶ Schließen Sie die Abdeckung des Einfülltrichters.
  - »Bitte wählen Sie Ihr Produkt:«, es werden die Kaffeespezialitäten angezeigt, die Sie mit gemahlenem Kaffee zubereiten können.
- ▶ Drücken Sie die Taste »Kaffee«.
  - Die Zubereitung startet. »Kaffee« und die Füllmenge werden angezeigt. Die voreingestellte Wassermenge des Kaffees fließt in die Tasse.
  - Die Zubereitung stoppt automatisch. Im Display erscheint »Bitte wählen Sie Ihr Produkt:«.

## Barista-Rezepte auf einen Blick

Jetzt werden Sie im Handumdrehen zum Profi-Barista. Die Rezepte zu zwölf fantasievollen Kaffeevariationen sind über den Rotary Switch im Rondell wählbar. Klar verständlich führt Sie Ihre GIGA mit Bild und Text durch sämtliche Zubereitungsschritte, damit Sie sich und Ihre Gäste mit

- Marocchino,
- Pepresso,
- White Cool,
- Latte macchiato mit Aroma,
- Irish Coffee\*,
- Café mélange,
- Wiener Kaffee,
- Winterzauber,
- Shakerato,
- Mango-Lassi,
- Red Cool\* oder
- Sommerfeuer

verwöhnen können. Ein Hochgenuss für jeden Gaumen – und das Auge genießt mit. (Mit \* markierte Rezepte enthalten Alkohol.)



### Barista-Rezepte zubereiten

Die Zubereitung aller Barista-Rezepte folgt immer dem gleichen Muster.

- i** Die Rondell-Ansicht wird nach 5 Sekunden automatisch verlassen, wenn keine Zubereitung gestartet wird.

**Beispiel:** So bereiten Sie einen White Cool zu.

**Voraussetzung:** Im Display steht »Bitte wählen Sie Ihr Produkt:«.

-  ▶ Drehen Sie den Rotary Switch, um in die Rondell-Ansicht zu gelangen.
-  ▶ Drehen Sie den Rotary Switch, bis das Produkt »White Cool« im Fokus ist.
-  ▶ Drücken Sie den Rotary Switch, um die Zubereitung zu starten.
  - ▶ Folgen Sie den Anweisungen im Display und bestätigen Sie jeweils mit der Taste »Weiter«.

- i** Mit der Taste »⬆️« können Sie die Zubereitung jederzeit abbrechen.

- i** Für die Barista-Rezepte können Sie keine dauerhaften Einstellungen vornehmen. Während der Zubereitung können Sie jedoch die Kaffeestärke und die Mengen durch Drehen des Rotary Switch  verändern.

### Mengen dauerhaft der Tassengröße anpassen

Sie können die Mengen (Wassermenge, Milchmenge etc.) aller Produkte, außer Milchkaffee, ganz einfach und dauerhaft an die Tassengröße anpassen. Wie im folgenden Beispiel stellen Sie die Menge einmal ein. Bei allen weiteren Zubereitungen fließt immer diese Menge aus.

Die dauerhafte Anpassung der Mengen an die Tassengröße aller Produkte folgt immer dem gleichen Muster.

**Beispiel:** So stellen Sie die Wassermenge für einen Kaffee **dauerhaft** ein.

**Voraussetzung:** Im Display steht »Bitte wählen Sie Ihr Produkt:«.



- ▶ Stellen Sie eine Tasse unter den Kombiauslauf.
- ▶ Drücken und **halten** Sie die Taste »Kaffee«.  
»Kaffee« und die Füllmenge werden angezeigt.
- ▶ **Halten** Sie die Taste »Kaffee« weiter gedrückt, bis »Gewünschte Füllmenge erreicht? Taste drücken.« erscheint.
- ▶ Lassen Sie die Taste »Kaffee« los.  
Die Zubereitung startet und der Kaffee fließt in die Tasse.
- ▶ Drücken Sie eine beliebige Taste, sobald sich genügend Kaffee in der Tasse befindet.  
Die Zubereitung stoppt. Im Display erscheint kurz »Gespeichert«. Die eingestellte Wassermenge für einen Kaffee ist dauerhaft gespeichert. Im Display erscheint »Bitte wählen Sie Ihr Produkt:«.

- i** Sie können diese Einstellung jederzeit ändern, indem Sie den Vorgang wiederholen.
- i** Die dauerhafte Anpassung der Menge an die Tassengröße funktioniert auch bei den Produkten, die im Rondell angezeigt werden. Drücken Sie hierzu den Rotary Switch  so lange, bis »Gewünschte Füllmenge erreicht? Taste drücken.« erscheint.
- i** Sie können die Menge aller Kaffeespezialitäten, der Milch sowie des Heißwassers auch im Programmiermodus dauerhaft einstellen (siehe Kapitel 4 »Dauerhafte Einstellungen im Programmiermodus – Produkteinstellungen anpassen«).

## Heißwasser

Bei der Zubereitung von Heißwasser können Sie folgende Temperaturen wählen: »Niedrig«, »Normal«, »Hoch«.

### VORSICHT

Verbrühungsgefahr durch heiße Wasserspritzer.

- ▶ Vermeiden Sie direkten Hautkontakt.



**Voraussetzung:** Im Display steht »Bitte wählen Sie Ihr Produkt:«.

- ▶ Stellen Sie eine Tasse unter den Heißwasserauslauf.
- ▶ Drücken Sie die Taste »Heißwasser«.  
»Heißwasser« und die Temperatur werden angezeigt.
- i** Durch Drücken der Taste »+« oder »-« (**innerhalb ca. 2 Sekunden**) können Sie die Temperatur individuell einstellen. Diese Einstellung wird nicht gespeichert.

## 2 Zubereitung

»Heißwasser«, heißes Wasser fließt in die Tasse. Die Zubereitung stoppt automatisch nach Erreichen der voreingestellten Wassermenge. Im Display erscheint »Bitte wählen Sie Ihr Produkt:«.

## 3 Täglicher Betrieb

### Einschalten

Beim Einschalten der GIGA wird der Spülvorgang automatisch ausgelöst. Im Programmiermodus haben Sie die Möglichkeit, diese Einstellung zu ändern, sodass das Gerät die Einschaltspülung verlangt und durch Drücken des Rotary Switch  ausgelöst werden muss (siehe Kapitel 4 »Dauerhafte Einstellungen im Programmiermodus – Pflegeeinstellungen«).

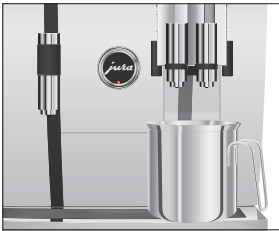

**Voraussetzung:** Ihre GIGA ist am Netzschalter eingeschaltet.

- ▶ Stellen Sie ein Gefäß unter den Kombiauslauf.
-  ▶ Drücken Sie die Taste Ein/Aus, um die GIGA einzuschalten. Im Display erscheint »Willkommen bei JURA«. Das Gerät heizt auf. »Gerät spült.«, das Gerät spült. Es fließt Wasser aus dem Kombiauslauf. Der Vorgang stoppt automatisch. Im Display erscheint »Bitte wählen Sie Ihr Produkt:«.

### Tägliche Pflege

Damit Sie lange Freude an Ihrer GIGA haben und um stets die optimale Kaffeequalität sicherzustellen, muss das Gerät täglich gepflegt werden.

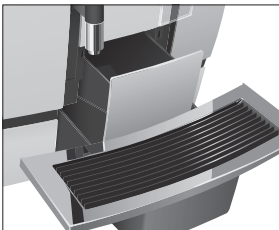

- ▶ Ziehen Sie die Restwasserschale heraus.
- ▶ Leeren Sie den Kaffeesatzbehälter und die Restwasserschale. Spülen Sie beide mit warmem Wasser.
- i** Leeren Sie den Kaffeesatzbehälter immer bei **eingeschaltetem** Gerät. Nur so wird der Kaffeesatzzähler wieder zurückgesetzt.
- ▶ Setzen Sie den Kaffeesatzbehälter und die Restwasserschale wieder ein.
- ▶ Entfernen Sie den Milchschaum und spülen Sie ihn gründlich unter fließendem Wasser.
- ▶ Zerlegen und spülen Sie den Kombiauslauf (siehe Kapitel 5 »Pflege – Kombiauslauf zerlegen und spülen«).
- ▶ Wischen Sie die Geräteoberfläche mit einem sauberen, weichen, feuchten Tuch (z.B. Mikrofaser) ab.

## Regelmäßige Pflege

Führen Sie folgende Pflegemaßnahmen **regelmäßig** bzw. **nach Bedarf** durch:

- Aus hygienischen Gründen empfehlen wir, den Milchschauch regelmäßig (ca. alle 3 Monate) zu wechseln. Ersatzschläuche sind im Fachhandel erhältlich (original Zubehörset für Düsen von JURA).
- An der Ober- und Unterseite der Tassenplattform können sich Rückstände von Milch und Kaffee festsetzen. Reinigen Sie in diesem Fall die Tassenplattform.

## Ausschalten

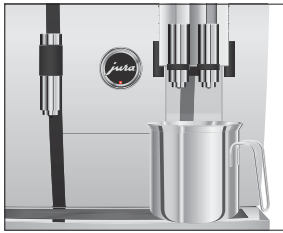

Wenn Sie Ihre GIGA ausschalten, wird automatisch der Kombiauslauf gespült.

**Voraussetzung:** Im Display steht »Bitte wählen Sie Ihr Produkt.«.

- ▶ Stellen Sie ein Gefäß unter den Kombiauslauf.
- ⏻ ▶ Drücken Sie die Taste Ein/Aus.
  - »Gerät spült.«, »Milchsystem wird gespült.« (wenn Sie eine Kaffeespezialität mit Milch zubereitet haben). Das System wird gespült. Der Vorgang stoppt automatisch. Ihre GIGA ist ausgeschaltet.
- i** Wird die GIGA mit der Taste Ein/Aus ausgeschaltet, verbraucht das Gerät im ausgeschalteten Zustand weniger als 0,1 W Stand-by-Energie. Über den Netzschalter kann das Gerät komplett vom Stromnetz getrennt werden.



## 4 Dauerhafte Einstellungen im Programmiermodus

### Mögliche Einstellungen im Programmiermodus

Drücken Sie die Taste P, um in den Programmiermodus zu gelangen. Durch Drehen des Rotary Switch sowie durch die variablen Tasten navigieren Sie einfach durch die Programmpunkte und speichern die gewünschten Einstellungen dauerhaft. Folgende Einstellungen können Sie vornehmen:

Programmpunkt	Unterpunkt	Erläuterung
»Pflegestatus (1/5)«	»Reinigung«, »Filterwechsel«, »Entkalkung« (nur wenn Filter nicht aktiviert ist), »Milchsystem-Spülung«, »Kaffeespülung«, »Milchsystem-Reinigung«	▶ <b>Starten</b> Sie hier das geforderte Pflegeprogramm.
»Produkteinstellungen (2/5)«	»Programmierung«, »Klassiker-Bibliothek«, »Mahlgradeinstellung«	▶ Wählen Sie Ihre Einstellungen für die Kaffeespezialitäten, für Milch sowie Heißwasser. ▶ Ersetzen Sie die Produkte auf dem Startbildschirm und im Rondell durch Ihre Favoriten oder bereiten Sie das gewünschte Produkt direkt zu. ▶ Passen Sie den Mahlgrad des Mahlwerks an die verwendeten Kaffeebohnen an.
»Geräteinstellungen (3/5)«	»Pflegeeinstellungen« (Filter, Wasserhärte, Einschaltspülung, Milchsystem-Spülung), »Zeit / Datum«, »Timer«, »Energie sparen«, »Einheiten«, »Werkseinstellungen«	▶ Stellen Sie die Wasserhärte ein oder aktivieren Sie den Filter. ▶ Ändern Sie die Einstellungen für die Einschaltspülung und die Milchsystem-Spülung . ▶ Stellen Sie ein, nach welcher Zeit sich die GIGA automatisch ausschalten soll. ▶ Wählen Sie einen Energiesparmodus. ▶ Wählen Sie die Einheit der Wassermenge. ▶ Stellen Sie das Gerät oder die dauerhaft eingestellten Werte aller Produkte auf Werkseinstellung zurück.

Programmpunkt	Unterpunkt	Erläuterung
»Geräteeinstellungen (4/5)«	»Sprachauswahl«, »Display«, »Hintergrund«, »Barista-Rezepte«	▶ Wählen Sie Ihre Sprache. ▶ Ändern Sie die Displayeinstellungen. ▶ Aktivieren oder deaktivieren Sie die Barista-Rezepte.
»Informationen (5/5)«	»Zubereitungszähler«, »Tageszähler«, »Pflegezähler«, »Version«	▶ Behalten Sie den Überblick über alle zubereiteten Produkte und rufen Sie die Anzahl der durchgeführten Pflegeprogramme ab.

## Produkteinstellungen

Im Programmpunkt »Produkteinstellungen (2/5)« können Sie folgende Einstellungen vornehmen:

- »Programmierung«
  - Nehmen Sie individuelle Einstellungen für alle Kaffeespezialitäten, für Milch sowie für Heißwasser vor (siehe Kapitel 4 »Dauerhafte Einstellungen im Programmiermodus – Produkteinstellungen anpassen«).
  - Ändern Sie die Namen der einzelnen Produkte (siehe Kapitel 4 »Dauerhafte Einstellungen im Programmiermodus – Produkte umbenennen«).
- »Klassiker-Bibliothek«
  - Finden Sie alle Produkte, die standardmäßig in Ihrer GIGA hinterlegt sind und bereiten Sie diese direkt zu.
  - Ersetzen Sie die Produkte auf dem Startbildschirm und im Rondell durch Ihre Favoriten (siehe Kapitel 4 »Dauerhafte Einstellungen im Programmiermodus – Produkte ablegen«).

## Produkteinstellungen anpassen

Folgende Einstellungen können Sie unter »Produkteinstellungen (2/5)« / »Programmierung« vornehmen:

Produkt	Kaffeestärke	Menge	Weitere Einstellungen
Ristretto, Espresso, Kaffee*	● (leicht), ●● (mild), ●●● (normal), ●●●● (stark), ●●●●● (extra)	Kaffeemenge: 25 ml – 290 ml	Temperatur (niedrig, normal, hoch), Produktname
Zwei Ristretti, Zwei Espressi, Zwei Kaffees	–	Kaffeemenge: 25 ml – 290 ml (pro Tasse)	Temperatur (niedrig, normal, hoch), Produktname

Produkt	Kaffeestärke	Menge	Weitere Einstellungen
Cappuccino*, Espresso macchiato*, Latte macchiato, Flat White	● (leicht), ●● (mild), ●●● (normal), ●●●● (stark), ●●●●● (extra)	Kaffeemenge: 25 ml – 290 ml Milch: 0 Sek. – 120 Sek. Milchschaum: 0 Sek. – 120 Sek. Pause: 0 Sek. – 120 Sek.	Temperatur (niedrig, normal, hoch), Produktname
Zwei Cappuccini, Zwei Milchkaffees, Zwei Espressi macchiati, Zwei Latte macchiati, Zwei Flat Whites	–	Kaffeemenge: 25 ml – 290 ml Milch: 0 Sek. – 120 Sek. Milchschaum: 0 Sek. – 120 Sek. (jeweils pro Tasse) Pause: 0 Sek. – 120 Sek.	Temperatur (niedrig, normal, hoch), Produktname
Milchkaffee*	● (leicht), ●● (mild), ●●● (normal), ●●●● (stark), ●●●●● (extra)	Kaffeemenge: 25 ml – 290 ml Milch: 0 Sek. – 120 Sek. Milchschaum: 0 Sek. – 120 Sek.	Temperatur (niedrig, normal, hoch), Produktname
Milchschaumportion, Milchportion*	–	Milch: 0 Sek. – 120 Sek. Milchschaum: 0 Sek. – 120 Sek.	Produktname
Zwei Milchschaumportionen, Zwei Milchportionen	–	Milch: 0 Sek. – 120 Sek. Milchschaum: 0 Sek. – 120 Sek. (jeweils pro Tasse)	Produktname
Kännchen, Kännchen 2	● (leicht), ●● (mild), ●●● (normal), ●●●● (stark), ●●●●● (extra)	Kaffeemenge: 25 ml – 290 ml (pro Hub)	Temperatur (niedrig, normal, hoch), Anzahl Hübe (1–5; eingestellte Anzahl wird während der Zubereitung im Display angezeigt), Produktname
Heißwasser*	–	Wasser: 25 ml – 450 ml	Temperatur (niedrig, normal, hoch), Produktname

(Mit \* markierte Produkte sind zusätzlich als »große« Variante verfügbar.)

- i** Zusätzlich zu den aufgeführten Einstellmöglichkeiten können Sie bei allen Produkten die **Werte auf Werkseinstellung zurücksetzen**.

**Beispiel:** So ändern Sie im »**Expertenmodus**« die Milchmenge eines Latte macchiato von »**4 Sek.**« auf »**6 Sek.**«, die Milchschaummenge von »**12 Sek.**« auf »**14 Sek.**« und die Wassermenge von »**45 ml**« auf »**40 ml**«.

**Voraussetzung:** Im Display steht »**Bitte wählen Sie Ihr Produkt:**«.

- P** ▶ Drücken Sie die Taste P.  
»**Pflegestatus (1/5)**«
-  ▶ Drehen Sie den Rotary Switch, bis der Programmpunkt »**Produkteinstellungen (2/5)**« angezeigt wird.  
▶ Drücken Sie die Taste »**Expertenmodus**«.  
»**Expertenmodus**«
- i** Im nächsten Schritt wählen Sie die Taste des Produkts, für das Sie die Einstellung vornehmen wollen. Hierbei wird kein Produkt zubereitet.
- i** Sie können auch die Produkte im Rondell wählen. Drehen Sie hierzu den Rotary Switch, um in die Rondell-Ansicht zu gelangen.
  - ▶ Drücken Sie die Taste »**Latte macchiato**«.
  - ▶ Drücken Sie die Taste »**Milchmenge**«.
  - ▶ Drücken Sie die Taste »**+**« oder »**-**«, um die Einstellung der Milchmenge auf »**6 Sek.**« zu ändern.
  - ▶ Drücken Sie die Taste »**Speichern**«.
  - ▶ Drücken Sie die Taste »**Milchschaummenge**«.
  - ▶ Drücken Sie die Taste »**+**« oder »**-**«, um die Einstellung der Milchschaummenge auf »**14 Sek.**« zu ändern.
  - ▶ Drücken Sie die Taste »**Speichern**«.
  - ▶ Drücken Sie die Taste »**Füllmenge**«.
  - ▶ Drücken Sie die Taste »**+**« oder »**-**«, um die Einstellung der Füllmenge auf »**40 ml**« zu ändern.
  - ▶ Drücken Sie die Taste »**Speichern**«.
- P** ▶ Drücken Sie die Taste P, um den Programmiermodus zu verlassen.  
»**Bitte wählen Sie Ihr Produkt:**«

## Produkte umbenennen

Im Programmpunkt »Produkteinstellungen (2/5)« / »Programmierung« können Sie alle Produkte umbenennen.

**Beispiel:** So ändern Sie den Produktnamen von »Espresso« in »Mein Espresso«.

**Voraussetzung:** Im Display steht »Bitte wählen Sie Ihr Produkt:«.

- P ▶ Drücken Sie die Taste P.  
»Pflegestatus (1/5)«
- ⊖ ▶ Drehen Sie den Rotary Switch, bis der Programmpunkt »Produkteinstellungen (2/5)« angezeigt wird.
- ▶ Drücken Sie die Taste »Programmierung«.  
»Programmierung«
- ▶ Drücken Sie die Taste »Espresso«.
- ▶ Drücken Sie die Taste »Produktname«.  
Im Display erscheinen die Buchstaben, Zahlen und Sonderzeichen, die Sie wählen können.
- ▶ Drücken Sie mehrmals die Taste » < «, bis alle Buchstaben gelöscht sind.
- i Durch Drücken der Taste » ^ « können Sie zwischen Klein- und Großbuchstaben wechseln.
- ⊖ ▶ Drehen Sie den Rotary Switch, bis der Buchstabe »M« markiert ist.
- ⊖ ▶ Drücken Sie den Rotary Switch, um den Buchstaben »M« zu bestätigen.
- ▶ Drücken Sie die Taste » ^ «, um auf Kleinbuchstaben zu wechseln.
- ⊖ ▶ Drehen Sie den Rotary Switch, bis der Buchstabe »e« markiert ist.
- ⊖ ▶ Drücken Sie den Rotary Switch, um den Buchstaben zu bestätigen.
- ▶ Fahren Sie fort, bis im Display »Mein Espresso« angezeigt wird.
- ▶ Drücken Sie die Taste »Speichern«.  
Im Display erscheint kurz »Gespeichert«.  
»Mein Espresso«
- P ▶ Drücken Sie die Taste P, um den Programmiermodus zu verlassen.  
»Bitte wählen Sie Ihr Produkt:«

## Produkte ablegen

Im Programmpunkt »Produkteinstellungen (2/5)« / »Klassiker-Bibliothek« finden Sie alle Produkte, die standardmäßig in Ihrer GIGA hinterlegt sind. Sie können jedes dieser Produkte als Favorit auf eine beliebige Position auf dem Startbildschirm ablegen oder im Rondell integrieren.

**Beispiel:** So legen Sie das Produkt »Zwei Espresso« auf dem Startbildschirm **rechts unten** ab.

**Voraussetzung:** Im Display steht »Bitte wählen Sie Ihr Produkt:«.

- P ▶ Drücken Sie die Taste P.  
»Pflegerstatus (1/5)«
-  ▶ Drehen Sie den Rotary Switch, bis der Programmpunkt »Produkteinstellungen (2/5)« angezeigt wird.  
▶ Drücken Sie die Taste »Klassiker-Bibliothek«.  
»Klassiker-Bibliothek«
- i** Im nächsten Schritt wählen Sie die Taste des Produkts, das Sie ablegen möchten. Hierbei wird kein Produkt zubereitet.
  - ▶ Drücken Sie die Taste »Zwei Espresso«.  
»Zwei Espresso«
  - ▶ Drücken Sie die Taste »Speichern«.
  - ▶ Drücken Sie die Taste »Position unter den Favoriten«.  
»Position wählen«
  - ▶ Drücken Sie die Taste **rechts unten** (»Milchportion«)  
»Bestehendes Produkt an dieser Stelle ersetzen?«
  - ▶ Drücken Sie die Taste »Ja«.  
Im Display erscheint kurz »Gespeichert«.  
»Klassiker-Bibliothek«
- P ▶ Drücken Sie die Taste P, um den Programmiermodus zu verlassen.  
»Bitte wählen Sie Ihr Produkt:«

## Mahlgrad einstellen

Im Programmpunkt »Produkteinstellungen (2/5)« / »Mahlgradeinstellung« können Sie das Mahlwerk dem Röstgrad Ihres Kaffees anpassen.

Die richtige Mahlgradeinstellung erkennen Sie daran, dass der Kaffee gleichmäßig aus dem Kombiauslauf fließt. Zudem entsteht eine feine, dichte Crema.

**Voraussetzung:** Im Display steht »Bitte wählen Sie Ihr Produkt:«.

- P ▶ Drücken Sie die Taste P.  
»Pflegestatus (1/5)«
- ⊖ ▶ Drehen Sie den Rotary Switch, bis der Programmpunkt »Produkteinstellungen (2/5)« angezeigt wird.
  - ▶ Drücken Sie die Taste »Mahlgradeinstellung«.  
»Mahlgradeinstellung«
  - ▶ Drücken Sie die Taste »+« oder »-«, um die Einstellung des Mahlgrades zu ändern.
  - ▶ Drücken Sie die Taste »Speichern«.  
Im Display erscheint kurz »Gespeichert«.  
»Mahlgradeinstellung«
- P ▶ Drücken Sie die Taste P, um den Programmiermodus zu verlassen.  
»Bitte wählen Sie Ihr Produkt:«

## Pflegeeinstellungen

Im Programmpunkt »Geräteeinstellungen (3/5)« / »Pflegeeinstellungen« können Sie folgende Einstellungen vornehmen:

- »Filter«
  - Wählen Sie, ob Sie Ihre GIGA mit oder ohne externe Filterpatrone betreiben bzw. ändern Sie die Filterkapazität.
- »Wasserhärte«
  - Falls Sie keine Filterpatrone verwenden, müssen Sie die Wasserhärte einstellen (siehe Kapitel 4 »Dauerhafte Einstellungen im Programmiermodus – Wasserhärte einstellen«).
- »Einschaltspülung« / »Manuell«
  - Die Einschaltspülung muss manuell ausgelöst werden.
- »Einschaltspülung« / »Automatisch«
  - Die Einschaltspülung wird automatisch ausgelöst.
- »Milchsystem-Spülung« / »Manuell nach 10 Min.«
  - Die Milchsystem-Spülung wird 10 Minuten nach der Zubereitung einer Kaffeespezialität mit Milch verlangt.
- »Milchsystem-Spülung« / »Manuell sofort«
  - Die Milchsystem-Spülung wird sofort nach der Zubereitung einer Kaffeespezialität mit Milch verlangt.
- »Milchsystem-Spülung« / »Automatisch nach 10 Min.«
  - Die Milchsystem-Spülung wird 10 Minuten nach der Zubereitung einer Kaffeespezialität mit Milch automatisch ausgelöst.

#### 4 Dauerhafte Einstellungen im Programmiermodus

- »Milchsystem-Spülung« / »Automatisch sofort«
  - Die Milchsystem-Spülung wird ca. 30 Sekunden nach der Zubereitung einer Kaffeespezialität mit Milch automatisch ausgelöst.

**Beispiel:** So stellen Sie ein, dass die Milchsystem-Spülung sofort nach der Zubereitung einer Kaffeespezialität mit Milch verlangt wird.

**Voraussetzung:** Im Display steht »Bitte wählen Sie Ihr Produkt:«.

- P ▶ Drücken Sie die Taste P.  
»Pflegestatus (1/5)«
- ⊖ ▶ Drehen Sie den Rotary Switch, bis der Programmpunkt »Geräteeinstellungen (3/5)« angezeigt wird.
  - ▶ Drücken Sie die Taste »Pflegeeinstellungen«.  
»Pflegeeinstellungen«
  - ▶ Drücken Sie die Taste »Milchsystem-Spülung«.  
»Milchsystem-Spülung«
  - ▶ Drücken Sie die Taste »Manuell sofort«.
  - ▶ Drücken Sie die Taste »Speichern«.  
Im Display erscheint kurz »Gespeichert«.  
»Pflegeeinstellungen«
- P ▶ Drücken Sie die Taste P, um den Programmiermodus zu verlassen.  
»Bitte wählen Sie Ihr Produkt:«

#### Wasserhärte einstellen

Je härter das Wasser, desto häufiger muss die GIGA entkalkt werden. Deshalb ist es wichtig, die richtige Wasserhärte einzustellen.

Die Wasserhärte kann stufenlos zwischen 1 °dH und 30 °dH eingestellt werden.

- i** Das Einstellen der Wasserhärte ist nicht möglich, wenn Sie eine externe Filterpatrone verwenden und diese aktiviert haben.

**Voraussetzung:** Im Display steht »Bitte wählen Sie Ihr Produkt:«.

- P ▶ Drücken Sie die Taste P.  
»Pflegestatus (1/5)«
- ⊖ ▶ Drehen Sie den Rotary Switch, bis der Programmpunkt »Geräteeinstellungen (3/5)« angezeigt wird.



- ▶ Drücken Sie die Taste »Pflegeeinstellungen«.
  - ▶ Drücken Sie die Taste »Wasserhärte«.
  - ▶ Drücken Sie die Taste »+« oder »-«, um die Wasserhärte einzustellen.
  - ▶ Drücken Sie die Taste »Speichern«.
- Im Display erscheint kurz »Gespeichert«.
- ▶ Drücken Sie die Taste P, um den Programmiermodus zu verlassen.

## Energiesparmodus

Im Programmpunkt »Geräteeinstellungen (3/5)« / »Energie sparen« kann ein Energiesparmodus (Energy Save Mode, E.S.M.®) dauerhaft eingestellt werden:

- »Sparen Nein«
  - Alle Kaffeespezialitäten, Kaffeespezialitäten mit Milch sowie Heißwasser können ohne Wartezeit zubereitet werden.
- »Sparen Stufe 1«
  - Ihre GIGA ist nach dem Einschalten nur für Kaffeespezialitäten und Heißwasser in Bereitschaft. Vor der Zubereitung einer Kaffeespezialität mit Milch muss das Gerät aufheizen.
  - Kurz nach der letzten Zubereitung heizt die GIGA nicht mehr. Nach ca. 5 Minuten wird im Display die Meldung »Sparmodus« angezeigt.
- »Sparen Stufe 2«
  - Ihre GIGA ist nach dem Einschalten für alle Kaffeespezialitäten, Kaffeespezialitäten mit Milch sowie für Heißwasser in Bereitschaft.
  - Kurz nach der letzten Zubereitung heizt die GIGA nicht mehr. Nach ca. 5 Minuten wird im Display die Meldung »Sparmodus« angezeigt.

**Beispiel:** So ändern Sie den Energiesparmodus von »Sparen Stufe 1« auf »Sparen Stufe 2«.

**Voraussetzung:** Im Display steht »Bitte wählen Sie Ihr Produkt:«.

- P ▶ Drücken Sie die Taste P.
- ▶ Drücken Sie die Taste P, um den Programmiermodus zu verlassen.
- ▶ Drücken Sie die Taste P, um den Programmiermodus zu verlassen.

#### 4 Dauerhafte Einstellungen im Programmiermodus

- ◉ ▶ Drehen Sie den Rotary Switch, bis der Programmpunkt »Geräteeinstellungen (3/5)« angezeigt wird.
- ▶ Drücken Sie die Taste »Energie sparen«.
- ▶ Drücken Sie die Taste »Sparen Stufe 2«.
- ▶ Drücken Sie die Taste »Speichern«.
- Im Display erscheint kurz »Gespeichert«.
- ▶ Drücken Sie die Taste P, um den Programmiermodus zu verlassen.

### Uhrzeit und Datum

Die Uhrzeit und das Datum haben Sie bereits bei der ersten Inbetriebnahme eingestellt. Diese Einstellung können Sie ändern.

- i Beim Uhrzeitformat können Sie wählen zwischen »24 Std.« und »AM / PM« (siehe Kapitel 4 »Dauerhafte Einstellungen im Programmiermodus – Einheiten«).

**Beispiel:** So ändern Sie die Uhrzeit.

**Voraussetzung:** Im Display steht »Bitte wählen Sie Ihr Produkt:«.

- P ▶ Drücken Sie die Taste P.
- ◉ ▶ Drehen Sie den Rotary Switch, bis der Programmpunkt »Geräteeinstellungen (3/5)« angezeigt wird.
- ▶ Drücken Sie die Taste »Zeit / Datum«.
- ▶ Drücken Sie die Taste »Uhrzeit«.
- ▶ Drücken Sie die Taste »+« oder »-«, um die Stunden einzustellen.
- ▶ Drücken Sie die Taste »Speichern«.
- ▶ Drücken Sie die Taste »+« oder »-«, um die Minuten einzustellen.
- ▶ Drücken Sie die Taste »Speichern«.
- Im Display erscheint kurz »Gespeichert«.
- ▶ Drücken Sie die Taste P, um den Programmiermodus zu verlassen.

## Timer

Im Programmpunkt »Geräteeinstellungen (3/5)« / »Timer« können Sie für alle Wochentage einzeln eine Ein- und Ausschaltzeit einstellen.

- i** Das automatische Einschalten funktioniert nur, wenn das Gerät am Netzschalter eingeschaltet ist.
- i** Beim Uhrzeitformat können Sie wählen zwischen »24 Std.« und »AM / PM« (siehe Kapitel 4 »Dauerhafte Einstellungen im Programmiermodus – Einheiten«).

**Beispiel:** So stellen Sie ein, dass sich die GIGA an **jedem Wochentag** zu einer von Ihnen definierten Zeit ein- und ausschaltet.

**Voraussetzung:** Im Display steht »Bitte wählen Sie Ihr Produkt:«.

**P** ▶ Drücken Sie die Taste P.

»Pflegestatus (1/5)«

 ▶ Drehen Sie den Rotary Switch, bis der Programmpunkt »Geräteeinstellungen (3/5)« angezeigt wird.

▶ Drücken Sie die Taste »Timer«.

»Timer«

▶ Drücken Sie die Taste »Montag« (Beispiel).

»Montag«

▶ Drücken Sie die Taste »+« oder »-«, um die Stunden einzustellen (bei »Gerät einschalten«).

▶ Drücken Sie die Taste »↵«.

▶ Drücken Sie die Taste »+« oder »-«, um die Minuten einzustellen (bei »Gerät einschalten«).

▶ Drücken Sie die Taste »↵«.

▶ Drücken Sie die Taste »+« oder »-«, um die Stunden einzustellen (bei »Gerät ausschalten«).

▶ Drücken Sie die Taste »↵«.

▶ Drücken Sie die Taste »+« oder »-«, um die Minuten einzustellen (bei »Gerät ausschalten«).

▶ Drücken Sie die Taste »Für alle Wochentage«.

Im Display erscheint kurz »Gespeichert«. Die soeben eingestellte Ein- und Ausschaltzeit wird für alle Wochentage übernommen.

»Timer«

**P** ▶ Drücken Sie die Taste P, um den Programmiermodus zu verlassen.

»Bitte wählen Sie Ihr Produkt:«

## Automatisches Ausschalten

Durch das automatische Ausschalten Ihrer GIGA können Sie Energie sparen. Ist die Funktion aktiviert, schaltet sich Ihre GIGA nach der letzten Aktion am Gerät automatisch nach der eingestellten Zeit aus.

Das automatische Ausschalten können Sie einstellen auf 15 Minuten, 30 Minuten oder 1–15 Stunden.

**Voraussetzung:** Im Display steht »Bitte wählen Sie Ihr Produkt:«.

- P ▶ Drücken Sie die Taste P.  
»Pflegestatus (1/5)«
- ⊙ ▶ Drehen Sie den Rotary Switch, bis der Programmpunkt »Geräteeinstellungen (3/5)« angezeigt wird.
  - ▶ Drücken Sie die Taste »Timer«.
  - ▶ Drücken Sie die Taste »Weiter«.
  - ▶ Drücken Sie die Taste »Ausschalten nach«.  
»Ausschalten nach«
  - ▶ Drücken Sie die Taste »+« oder »-«, um die Einstellung zu ändern.
  - ▶ Drücken Sie die Taste »Speichern«.  
Im Display erscheint kurz »Gespeichert«.  
»Timer«
- P ▶ Drücken Sie die Taste P, um den Programmiermodus zu verlassen.  
»Bitte wählen Sie Ihr Produkt:«

## Einheiten

Im Programmpunkt »Geräteeinstellungen (3/5)« / »Einheiten« können Sie folgende Einstellungen vornehmen:

- Einheit Wassermenge: »ml« oder »oz«
- Uhrzeitformat: »24 Std.« oder »AM / PM«

**Beispiel:** So ändern Sie die Einheit der Wassermenge von »ml« auf »oz«.

**Voraussetzung:** Im Display steht »Bitte wählen Sie Ihr Produkt:«.

- P ▶ Drücken Sie die Taste P.  
»Pflegestatus (1/5)«
- ⊙ ▶ Drehen Sie den Rotary Switch, bis der Programmpunkt »Geräteeinstellungen (3/5)« angezeigt wird.
  - ▶ Drücken Sie die Taste »Einheiten«.  
»Einheiten«
  - ▶ Drücken Sie die Taste »oz«.

## Einstellungen auf Werkseinstellung zurücksetzen

- ▶ Drücken Sie die Taste »Speichern«.  
Im Display erscheint kurz »Gespeichert«.  
»Geräteeinstellungen (3/5)«

- P ▶ Drücken Sie die Taste P, um den Programmiermodus zu verlassen.  
»Bitte wählen Sie Ihr Produkt:«

Im Programmpunkt »Geräteeinstellungen (3/5)« / »Werkseinstellungen« können Sie verschiedene Einstellungen auf Werkseinstellung zurücksetzen:

- »Alle Produkte«
  - Die Einstellungen (Wassermenge, Kaffeestärke, Temperatur etc.) **aller Produkte** werden auf Werkseinstellung zurückgesetzt.
- »Gerät«
  - **Alle Kundeneinstellungen** (außer »Filter«, »Wasserhärte« sowie Datum- und Uhrzeiteinstellungen) werden auf Werkseinstellung zurückgesetzt. Danach schaltet sich Ihre GIGA aus.
- »System leeren«
  - Das System wird geleert. Danach schaltet sich Ihre GIGA aus.

**Beispiel:** So stellen Sie die Werte von **allen Produkten** auf Werkseinstellung zurück.

**Voraussetzung:** Im Display steht »Bitte wählen Sie Ihr Produkt:«.

- P ▶ Drücken Sie die Taste P.  
»Pflegestatus (1/5)«
- ⊙ ▶ Drehen Sie den Rotary Switch, bis der Programmpunkt »Geräteeinstellungen (3/5)« angezeigt wird.
- ▶ Drücken Sie die Taste »Werkseinstellungen«.  
»Werkseinstellungen«
  - ▶ Drücken Sie die Taste »Alle Produkte«.  
»Alle Produkte« / »Wollen Sie alle Produkte auf Werkseinstellung zurücksetzen?«
  - ▶ Drücken Sie die Taste »Ja«.  
Im Display erscheint kurz »Gespeichert«.  
»Werkseinstellungen«
- P ▶ Drücken Sie die Taste P, um den Programmiermodus zu verlassen.  
»Bitte wählen Sie Ihr Produkt:«

## Sprache

In diesem Programmpunkt können Sie die Sprache Ihrer GIGA einstellen.

**Beispiel:** So ändern Sie die Sprache von »Deutsch« auf »English«.

**Voraussetzung:** Im Display steht »Bitte wählen Sie Ihr Produkt.«.

**P** ▶ Drücken Sie die Taste P.

»Pflegestatus (1/5)«

 ▶ Drehen Sie den Rotary Switch, bis der Programmpunkt »Geräteeinstellungen (4/5)« angezeigt wird.

▶ Drücken Sie die Taste »Sprachauswahl«.

»Sprachauswahl«

**i** Um weitere Sprachen anzuzeigen, drücken Sie die Taste »Weiter« (rechts unten).

▶ Drücken Sie die Taste »English«.

Im Display erscheint kurz »Saved«.

»Machine settings (4/5)«

**P** ▶ Drücken Sie die Taste P, um den Programmiermodus zu verlassen.

»Please select product:«

## Displayeinstellungen

Im Programmpunkt »Geräteeinstellungen (4/5)« / »Display« können Sie folgende Einstellungen vornehmen:

■ »Helligkeit« (in Prozenten)

■ »Kontrast« (hoch, normal, niedrig)

■ »Backlight« (Hintergrundbeleuchtung; in Prozenten)

**Beispiel:** So ändern Sie die Helligkeit des Displays.

**Voraussetzung:** Im Display steht »Bitte wählen Sie Ihr Produkt.«.

**P** ▶ Drücken Sie die Taste P.

»Pflegestatus (1/5)«

 ▶ Drehen Sie den Rotary Switch, bis der Programmpunkt »Geräteeinstellungen (4/5)« angezeigt wird.

▶ Drücken Sie die Taste »Display«.

»Display«

▶ Drücken Sie die Taste »Helligkeit«.

▶ Drücken Sie die Taste »+« oder »-«, um die Einstellung zu ändern.

- ▶ Drücken Sie die Taste »Speichern«.  
Im Display erscheint kurz »Gespeichert«.  
»Display«

- P ▶ Drücken Sie die Taste P, um den Programmiermodus zu verlassen.  
»Bitte wählen Sie Ihr Produkt:«

## Hintergrund

In diesem Programmpunkt können Sie den Hintergrund des Displays Ihrer GiGA einstellen.

- i** Der eingestellte Hintergrund wird nur auf dem Startbildschirm angezeigt.

**Voraussetzung:** Im Display steht »Bitte wählen Sie Ihr Produkt:«.

- P ▶ Drücken Sie die Taste P.  
»Pflegestatus (1/5)«
-  ▶ Drehen Sie den Rotary Switch, bis der Programmpunkt »Geräteeinstellungen (4/5)« angezeigt wird.
- ▶ Drücken Sie die Taste »Hintergrund«.  
»Hintergrund«
- ▶ Drücken Sie die Taste »+« oder »-«, um die Einstellung zu ändern.
- ▶ Drücken Sie die Taste »Speichern«.  
Im Display erscheint kurz »Gespeichert«.  
»Geräteeinstellungen (4/5)«
- P ▶ Drücken Sie die Taste P, um den Programmiermodus zu verlassen.  
»Bitte wählen Sie Ihr Produkt:«

## Barista-Rezepte deaktivieren

Im Programmpunkt »Geräteeinstellungen (4/5)« können Sie die Barista-Rezepte aktivieren oder deaktivieren. Sind die Barista-Rezepte deaktiviert, erscheinen sie nicht mehr im Rondell.

**Beispiel:** So deaktivieren Sie die Barista-Rezepte.

**Voraussetzung:** Im Display steht »Bitte wählen Sie Ihr Produkt:«.

- P ▶ Drücken Sie die Taste P.  
»Pflegestatus (1/5)«
-  ▶ Drehen Sie den Rotary Switch, bis der Programmpunkt »Geräteeinstellungen (4/5)« angezeigt wird.

#### 4 Dauerhafte Einstellungen im Programmiermodus

- ▶ Drücken Sie die Taste »Barista-Rezepte«.  
»Barista-Rezepte«
- ▶ Drücken Sie die Taste »Inaktiv«.
- ▶ Drücken Sie die Taste »Speichern«.  
Im Display erscheint kurz »Gespeichert«.  
»Geräteeinstellungen (4/5)«
- P ▶ Drücken Sie die Taste P, um den Programmiermodus zu verlassen.  
»Bitte wählen Sie Ihr Produkt:«

#### Informationen abfragen

Im Programmpunkt »Informationen (5/5)« können Sie folgende Informationen abfragen:

- »Zubereitungszähler«: Anzahl der zubereiteten Kaffeespezialitäten, Kaffeespezialitäten mit Milch sowie Heißwasser
- »Tageszähler«: Anzahl der zubereiteten Kaffeespezialitäten, Kaffeespezialitäten mit Milch sowie Heißwasser. Dieser Zähler kann auf Null zurückgestellt werden.
- »Pflegezähler«: Anzahl der durchgeführten Pflegeprogramme (Reinigung, Entkalkung etc.)
- »Version«: Software-Version

**Voraussetzung:** Im Display steht »Bitte wählen Sie Ihr Produkt:«.

- P ▶ Drücken Sie die Taste P.  
»Pflegestatus (1/5)«
- ⊖ ▶ Drehen Sie den Rotary Switch, bis der Programmpunkt »Informationen (5/5)« angezeigt wird.
  - ▶ Drücken Sie die Taste »Zubereitungszähler«.  
»Zubereitungszähler« und die Anzahl der zubereiteten Produkte wird angezeigt.
- i Sie können sich auch die Anzahl der zubereiteten Produkte im Rondell anzeigen lassen. Drehen Sie hierzu den Rotary Switch. Drücken Sie die Taste »⬆«, um die Rondell-Ansicht wieder zu verlassen.
  - ▶ Drücken Sie eine beliebige Taste oder den Rotary Switch, um den Programmpunkt zu verlassen.  
»Informationen (5/5)«
- P ▶ Drücken Sie die Taste P, um den Programmiermodus zu verlassen.  
»Bitte wählen Sie Ihr Produkt:«



## 5 Pflege

Ihre GIGA verfügt über folgende integrierte Pflegeprogramme:

- Kaffeesystem spülen (»Kaffeespülung«)
- Milchsystem im Kombiauslauf spülen (»Milchsystem-Spülung«)
- Milchsystem im Kombiauslauf reinigen (»Milchsystem-Reinigung«)
- Filter wechseln (»Filterwechsel«)
- Gerät reinigen (»Reinigung«)
- Gerät entkalken (»Entkalkung«) (nur wenn Filter nicht aktiviert ist)

**i** Führen Sie die Reinigung, die Entkalkung, die Milchsystem-Spülung oder den Filterwechsel durch, wenn Sie dazu aufgefordert werden.

**i** Durch Drücken der Taste P gelangen Sie zur Übersicht der Pflegeprogramme (»Pfleigestatus (1/5)«). Sobald der Balken vollständig rot ausgefüllt ist, verlangt Ihre GIGA das jeweilige Pflegeprogramm.

**i** Führen Sie die Reinigung des Milchsystems aus hygienischen Gründen **täglich** durch, wenn Sie Milch zubereitet haben.

### Kaffeesystem spülen

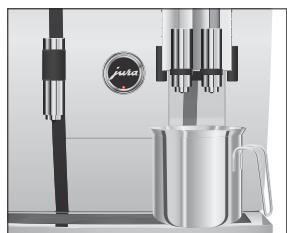

Sie können jederzeit eine Kaffeespülung durchführen.

**Voraussetzung:** Im Display steht »Bitte wählen Sie Ihr Produkt:«.

▶ Stellen Sie ein Gefäß unter den Kombiauslauf.

**P** ▶ Drücken Sie die Taste P.

»Pfleigestatus (1/5)«

▶ Drücken Sie die Taste »Kaffeespülung«.

»Gerät spült.«, es fließt Wasser aus dem Kombiauslauf.

Die Spülung stoppt automatisch. Im Display erscheint »Bitte wählen Sie Ihr Produkt:«.

## Milchsystem spülen

Je nach Einstellung im Programmiermodus verlangt die GIGA nach der Milchzubereitung eine Milchsystem-Spülung oder führt die Spülung automatisch durch.

**Beispiel:** So führen Sie eine Milchsystem-Spülung durch, wenn Sie dazu aufgefordert werden.

**Voraussetzung:** Im Display steht »Milchsystem spülen.« und das Symbol ☼ wird angezeigt.

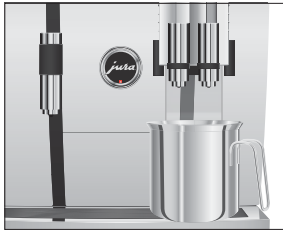

▶ Stellen Sie ein Gefäß unter den Kombiauslauf.

**P** ▶ Drücken Sie die Taste P.

»Pflegestatus (1/5)«

▶ Drücken Sie die Taste »Milchsystem-Spülung«.

»Milchsystem wird gespült.«, es fließt Wasser aus dem Kombiauslauf.

Die Spülung stoppt automatisch. Im Display erscheint »Bitte wählen Sie Ihr Produkt:«.

## Milchsystem reinigen

Damit das Milchsystem im Kombiauslauf einwandfrei funktioniert, müssen Sie es **täglich** reinigen, wenn Sie Milch zubereitet haben.

### VORSICHT

Schäden am Gerät und Rückstände im Wasser durch falsche Reiniger sind nicht auszuschließen.

▶ Verwenden Sie ausschließlich original JURA-Pflegeprodukte.

**i** Der JURA-Milchsystem-Reiniger ist im Fachhandel erhältlich.

**Voraussetzung:** Im Display steht »Bitte wählen Sie Ihr Produkt:«.

**P** ▶ Drücken Sie die Taste P.

»Pflegestatus (1/5)«

▶ Drücken Sie die Taste »Milchsystem-Reinigung«.

▶ Drücken Sie die Taste »Starten«.

▶ Drücken Sie nochmals die Taste »Starten«.

»Reiniger für Milchsystem-Reinigung.«

▶ Füllen Sie ein Gefäß mit 250 ml frischem Wasser und geben Sie 1 Dosierkappe des Milchsystem-Reinigers dazu.

▶ Tauchen Sie den Milchschauch in das Gefäß.



- ▶ Stellen Sie ein weiteres Gefäß unter den Kombiauslauf.
- ▶ Drücken Sie die Taste »Weiter«.  
»Milchsystem wird gereinigt.«, es fließt Wasser aus dem Kombiauslauf.  
»Wasser für Milchsystem-Reinigung.«
- ▶ Spülen Sie das Gefäß gründlich aus, füllen Sie es mit 250 ml frischem Wasser und tauchen Sie den Milchschauch hinein.
- ▶ Leeren Sie das andere Gefäß und stellen Sie es wieder unter den Kombiauslauf.
- ▶ Drücken Sie die Taste »Weiter«.  
»Milchsystem wird gereinigt.«, der Kombiauslauf und der Schlauch werden mit frischem Wasser gespült.  
Der Vorgang stoppt automatisch. Im Display erscheint kurz »Milchsystem-Reinigung wurde erfolgreich durchgeführt.«.  
»Bitte wählen Sie Ihr Produkt:«

## Kombiauslauf zerlegen und spülen

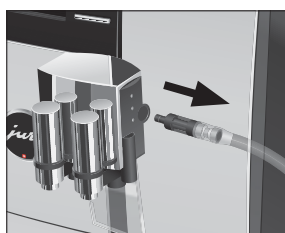

Damit der Kombiauslauf einwandfrei funktioniert und aus hygienischen Gründen müssen Sie ihn **täglich** zerlegen und spülen, wenn Sie Milch zubereitet haben.

- ▶ Entfernen Sie den Milchschauch und spülen Sie ihn gründlich unter fließendem Wasser.
- ▶ Drücken Sie die Entriegelungen und nehmen Sie die Abdeckung des Kombiauslaufs nach oben ab.

## 5 Pflege

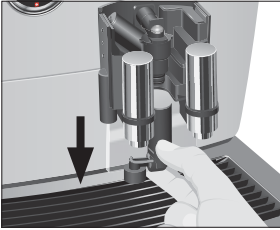

- ▶ Ziehen Sie den unteren Teil des Milchsystems vorsichtig nach unten ab.

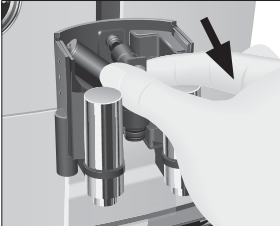

- ▶ Nehmen Sie das Milchsystem aus dem Kombiauslauf.

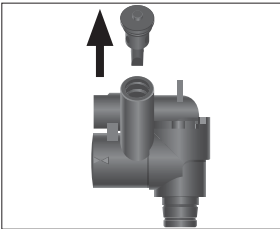

- ▶ Entfernen Sie den Luftansaugstutzen.

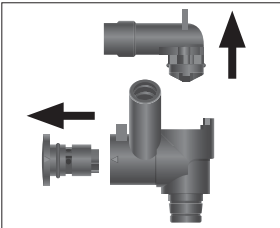

- ▶ Zerlegen Sie das Milchsystem in seine Einzelteile.
- ▶ Spülen Sie alle Teile unter fließendem Wasser. Bei stark eingetrockneten Milchrückständen legen Sie die Einzelteile zunächst in eine Lösung aus 250 ml kaltem Wasser und 1 Dosierkappe JURA-Milchsystem-Reiniger ein. Spülen Sie die Einzelteile danach gründlich.

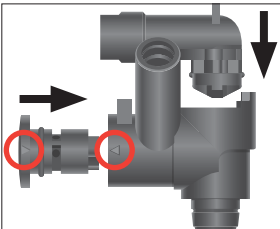

- ▶ Stecken Sie das Milchsystem wieder zusammen. Beachten Sie hierbei die Pfeile (im Bild rot eingekreist) auf den Einzelteilen.

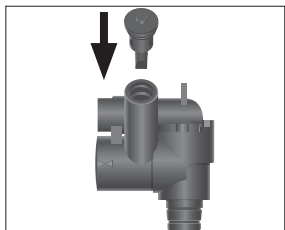

► Setzen Sie den Luftansaugstutzen ein.

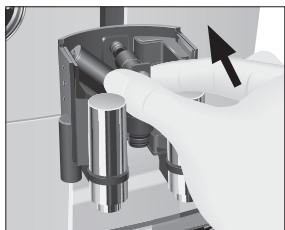

► Setzen Sie die zusammengesteckten Einzelteile wieder in den Kombiauslauf ein und drücken Sie sie fest.

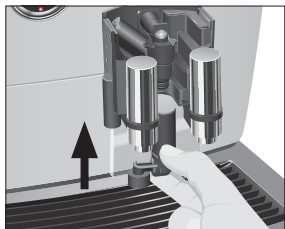

► Stecken Sie den unteren Teil des Milchsystems von unten auf den bereits eingesetzten Teil.



► Setzen Sie die Abdeckung des Kombiauslaufs auf. Sie rastet hörbar ein.

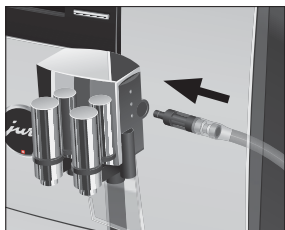

► Stecken Sie den Milchschauch in den Kombiauslauf.

## Filter wechseln

**i** Nach dem Durchfluss der eingestellten Wassermenge ist die Wirkung der externen Filterpatrone erschöpft. Ihre GIGA verlangt einen Filterwechsel.

**Beispiel:** So führen Sie einen Filterwechsel durch, wenn Sie dazu aufgefordert werden.

**Voraussetzung:** Im Display steht »Filterwechsel« und das Symbol ☘ wird angezeigt.

▶ Wechseln Sie die externe Filterpatrone, wie in der dazugehörigen Bedienungsanleitung beschrieben.

**P** ▶ Drücken Sie die Taste P.

»Pflegestatus (1/5)«

▶ Drücken Sie die Taste »Filterwechsel«.

»Filterwechsel« / »Wollen Sie die Filterkapazität wirklich zurücksetzen?«

▶ Drücken Sie die Taste »Ja«

»Filterwechsel« / »Filterkapazität wurde erfolgreich zurückgesetzt.«

Im Display erscheint »Bitte wählen Sie Ihr Produkt:«.

## Gerät reinigen

Nach 220 Zubereitungen oder 80 Einschaltspülungen verlangt die GIGA eine Reinigung.

### VORSICHT

Schäden am Gerät und Rückstände im Wasser durch falsche Reiniger sind nicht auszuschließen.

▶ Verwenden Sie ausschließlich original JURA-Pflegeprodukte.

**i** Das Reinigungsprogramm dauert ca. 20 Minuten.

**i** Unterbrechen Sie das Reinigungsprogramm nicht. Die Reinigungsqualität wird dadurch beeinträchtigt.

**i** JURA-Reinigungstabletten sind im Fachhandel erhältlich.

**Beispiel:** So führen Sie eine Reinigung durch, wenn Sie dazu aufgefordert werden.

**Voraussetzung:** Im Display steht »Gerät reinigen.« und das Symbol ☘ wird angezeigt.

**P** ▶ Drücken Sie die Taste P.

»Pflegestatus (1/5)«

▶ Drücken Sie die Taste »Reinigung«.

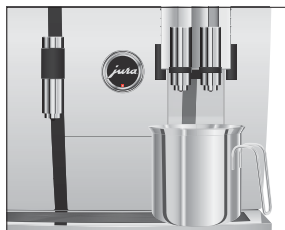

- ▶ Drücken Sie die Taste »Starten«.
- ▶ Drücken Sie nochmals die Taste »Starten«.  
»Kaffeessatzbehälter leeren.«
- ▶ Leeren Sie die Restwasserschale und den Kaffeessatzbehälter und setzen Sie diese wieder ein.  
»Rotary Switch drücken.«
- ▶ Stellen Sie ein Gefäß unter den Kombiauslauf.
- ▶ Drücken Sie den Rotary Switch.  
»Gerät reinigt.«, es fließt Wasser aus dem Kombiauslauf.  
Der Vorgang unterbricht, »Reinigungstablette einwerfen.«
- ▶ Öffnen Sie die Abdeckung des Einfülltrichters für gemahlene Kaffee.
- ▶ Werfen Sie eine JURA-Reinigungstablette in den Einfülltrichter.
- ▶ Schließen Sie die Abdeckung des Einfülltrichters.  
»Rotary Switch drücken.«
- ▶ Drücken Sie den Rotary Switch.  
»Gerät reinigt.«, es fließt mehrmals Wasser aus dem Kombiauslauf.  
Der Vorgang unterbricht, »Kaffeessatzbehälter leeren.«
- ▶ Leeren Sie die Restwasserschale und den Kaffeessatzbehälter und setzen Sie diese wieder ein.  
»Reinigung« / »Reinigung wurde erfolgreich durchgeführt.«  
Die Reinigung ist abgeschlossen. Ihre GIGA ist wieder betriebsbereit.

## Gerät entkalken

Die GIGA verkalkt gebrauchsbedingt und verlangt automatisch eine Entkalkung. Die Verkalkung hängt vom Härtegrad Ihres Wassers ab.

**i** Wenn Sie eine **externe** Filterpatrone CLARIS verwenden und diese aktiviert ist, erscheint keine Aufforderung zum Entkalken.

**⚠ VORSICHT** Reizungen durch Haut- und Augenkontakt mit dem Entkalkungsmittel sind nicht auszuschließen.

- ▶ Vermeiden Sie Haut- und Augenkontakt.
- ▶ Spülen Sie das Entkalkungsmittel mit klarem Wasser ab. Nach Augenkontakt Arzt aufsuchen.

**VORSICHT** Schäden am Gerät und Rückstände im Wasser durch falsche Entkalkungsmittel sind nicht auszuschließen.

- ▶ Verwenden Sie ausschließlich original JURA-Pflegeprodukte.

**VORSICHT** Bei Unterbrechung des Entkalkungsvorgangs sind Schäden am Gerät nicht auszuschließen.

- ▶ Führen Sie die Entkalkung komplett durch.

**VORSICHT** Schäden an empfindlichen Flächen (z.B. Marmor) durch Kontakt mit dem Entkalkungsmittel sind nicht auszuschließen.

- ▶ Entfernen Sie Spritzer sofort.

**i** Das Entkalkungsprogramm dauert ca. 50 Minuten.

**i** JURA-Entkalkungstabletten sind im Fachhandel erhältlich.

**Beispiel:** So führen Sie eine Entkalkung durch, wenn Sie dazu aufgefordert werden.

**Voraussetzung:** Im Display steht »Gerät entkalken.« und das Symbol ☼ wird angezeigt.

- P**
- ▶ Drücken Sie die Taste P.
    - »Pflegestatus (1/5)«
  - ▶ Drücken Sie die Taste »Entkalkung«.
  - ▶ Drücken Sie die Taste »Starten«.
  - ▶ Drücken Sie nochmals die Taste »Starten«.
    - »Restwasserschale leeren.«
  - ▶ Leeren Sie die Restwasserschale und den Kaffeesatzbehälter und setzen Sie diese wieder ein.
    - »Entkalkungsmittel in Wassertank.«
  - ▶ Entfernen Sie den Wassertank und leeren Sie ihn.



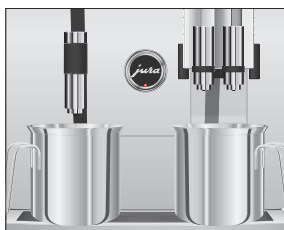
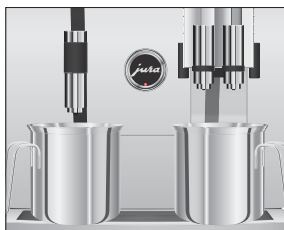
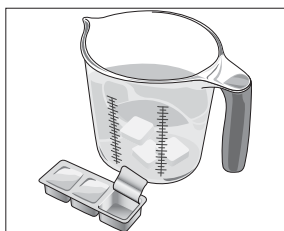

- ▶ Lösen Sie 6 JURA-Entkalkungstabletten in einem Gefäß vollständig in 1000 ml Wasser auf. Dies kann einige Minuten dauern.
- ▶ Füllen Sie die Lösung in den leeren Wassertank und setzen Sie ihn ein.  
»Rotary Switch drücken.«

- ▶ Stellen Sie je ein Gefäß unter den Kombiauslauf und unter den Heißwasserauslauf.
- ▶ Drücken Sie den Rotary Switch.  
»Gerät entkalkt.«, es fließt mehrmals Wasser aus dem Kombiauslauf und aus dem Heißwasserauslauf. Der Vorgang stoppt automatisch. Im Display erscheint »Restwasserschale leeren.«.

- ▶ Leeren Sie beide Gefäße.
- ▶ Leeren Sie die Restwasserschale und den Kaffeesatzbehälter und setzen Sie diese wieder ein.  
»Wassertank füllen.«

- ▶ Entfernen Sie den Wassertank und spülen Sie ihn gründlich aus.
- ▶ Füllen Sie den Wassertank mit frischem, kaltem Wasser und setzen Sie ihn wieder ein.  
»Rotary Switch drücken.«

- ▶ Stellen Sie die Gefäße wieder unter den Kombiauslauf und unter den Heißwasserauslauf.
- ▶ Drücken Sie den Rotary Switch.  
»Gerät entkalkt.«, es fließt Wasser aus dem Kombiauslauf und aus dem Heißwasserauslauf. Der Vorgang stoppt automatisch. Im Display erscheint »Restwasserschale leeren.«.

- ▶ Leeren Sie die Restwasserschale und den Kaffeesatzbehälter und setzen Sie diese wieder ein.  
»Entkalkung« / »Entkalkung wurde erfolgreich durchgeführt.«  
Die Entkalkung ist abgeschlossen. Ihre GIGA ist wieder betriebsbereit.

**i** Im Falle eines unvorhergesehenen Abbruchs des Entkalkungsvorgangs spülen Sie den Wassertank gründlich aus.

## Bohnenbehälter reinigen

Kaffeebohnen können eine leichte Fettschicht aufweisen, die an den Wänden des Bohnenbehälters zurückbleibt. Diese Rückstände können das Kaffeeresultat negativ beeinflussen. Reinigen Sie deshalb von Zeit zu Zeit den Bohnenbehälter.

**Voraussetzung:** Im Display steht »Bohnenbehälter füllen.«.

- ▶ Schalten Sie das Gerät mit der Taste Ein/Aus aus.
- ▶ Schalten Sie das Gerät am Netzschalter aus.
- ▶ Öffnen Sie die Serviceabdeckung auf der Rückseite des Geräts durch Drücken oberhalb des JURA-Logos.
- ▶ Drücken Sie den **roten** Schieber vollständig nach hinten, um den Bohnenbehälter zu verschließen.

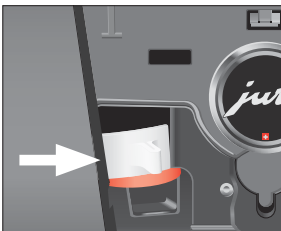
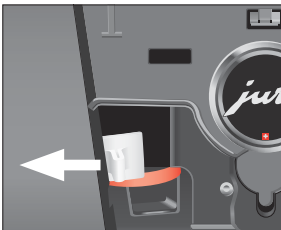
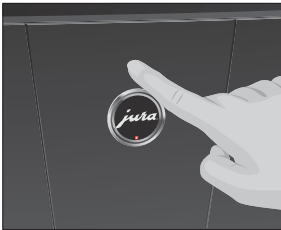

- ▶ Drehen Sie die **blaue** Verriegelung nach außen.
- ▶ Entnehmen Sie den Bohnenbehälter.
- ▶ Entfernen Sie den Aromaschutzdeckel.
- ▶ Leeren Sie den Bohnenbehälter.
- ▶ Reinigen Sie den Bohnenbehälter mit einem trockenen, weichen Tuch.
- ▶ Setzen Sie den Bohnenbehälter ein.
- ▶ Drehen Sie die **blaue** Verriegelung nach innen.
- ▶ Ziehen Sie den roten Schieber vollständig nach vorn.
- ▶ Setzen Sie die Serviceabdeckung wieder ein und fixieren Sie sie durch Drücken oberhalb des JURA-Logos. Sie rastet hörbar ein.
- ▶ Füllen Sie Kaffeebohnen in den Bohnenbehälter und schließen Sie den Aromaschutzdeckel.

## 6 Meldungen im Display

Meldung	Ursache/Folge	Maßnahme
»Kaffeessatzbehälter leeren.«	Der Kaffeessatzbehälter ist voll. Keine Zubereitung möglich.	▶ Leeren Sie den Kaffeessatzbehälter und die Restwasserschale (siehe Kapitel 3 »Täglicher Betrieb – Tägliche Pflege«).
»Kaffeessatzbehälter fehlt.«	Der Kaffeessatzbehälter ist nicht eingesetzt. Keine Zubereitung möglich.	▶ Setzen Sie den Kaffeessatzbehälter ein.
»Restwasserschale leeren.«	Die Restwasserschale ist voll. Keine Zubereitung möglich.	▶ Leeren Sie die Restwasserschale. ▶ Reinigen und trocknen Sie die Metallkontakte hinten an der Restwasserschale.
»Restwasserschale fehlt.«	Die Restwasserschale ist nicht richtig oder gar nicht eingesetzt. Keine Zubereitung möglich.	▶ Setzen Sie die Restwasserschale ein.
»Rotary Switch drücken.«	Das System muss mit Wasser gefüllt werden bzw. die GIGA verlangt die Fortsetzung eines gestarteten Pflegeprogramms.	▶ Drücken Sie den Rotary Switch, um das Pflegeprogramm fortzusetzen oder um das System zu füllen.
»Bohnenbehälter füllen.«	Der Bohnenbehälter ist leer. Sie können keine Kaffeespezialitäten zubereiten; Heißwasser- oder Milchzubereitung ist möglich.	▶ Füllen Sie den Bohnenbehälter (siehe Kapitel 1 »Vorbereiten und in Betrieb nehmen – Bohnenbehälter füllen«).
»Milchsystem spülen.«	Die GIGA verlangt eine Milchsystem-Spülung.	▶ Drücken Sie die Taste P und danach die Taste »Milchsystem-Spülung«, um die Milchsystem-Spülung auszulösen.
»Gerät reinigen.«	Die GIGA fordert eine Reinigung.	▶ Führen Sie die Reinigung durch (siehe Kapitel 5 »Pflege – Gerät reinigen«).
»Gerät entkalken.«	Die GIGA fordert eine Entkalkung.	▶ Führen Sie die Entkalkung durch (siehe Kapitel 5 »Pflege – Gerät entkalken«).
»Filter wechseln.«	Nach dem Durchfluss der eingestellten Wassermenge ist die Wirkung der externen Filterpatrone erschöpft. Die GIGA fordert einen Filterwechsel.	▶ Ersetzen Sie die externe Filterpatrone (siehe Kapitel 5 »Pflege – Filter wechseln«).

## 6 Meldungen im Display

Meldung	Ursache/Folge	Maßnahme
»Auslauf fehlt.«	Der Kombiauslauf bzw. die Abdeckung des Kombiauslaufs ist nicht aufgesetzt.	► Setzen Sie die Abdeckung des Kombiauslaufs bzw. den Kombiauslauf korrekt auf.
»Zu wenig gemahlener Kaffee.«	Es wurde zu wenig gemahlener Kaffee eingefüllt, die GIGA bricht den Vorgang ab.	► Füllen Sie bei der nächsten Zubereitung mehr gemahlene Kaffee ein (siehe Kapitel 2 »Zubereitung – Gemahlener Kaffee«).

## 7 Störungen beheben

Problem	Ursache/Folge	Maßnahme
Es entsteht zu wenig Schaum beim Aufschäumen von Milch, oder Milch spritzt aus dem Kombiauslauf.	Der Kombiauslauf ist verschmutzt.	► Spülen und reinigen Sie den Kombiauslauf (siehe Kapitel 5 »Pflege – Milchsystem reinigen«).
Bei der Kaffeezubereitung fließt der Kaffee nur tropfenweise.	Der Kaffee bzw. der gemahlene Kaffee ist zu fein gemahlen und verstopft das System. Eventuell wurde die gleiche Filterpatrone mehrmals verwendet oder die Wasserhärte wurde nicht richtig eingestellt im Programmiermodus.	► Stellen Sie das Mahlwerk gröber ein oder verwenden Sie gröber gemahlene Kaffee (siehe Kapitel 4 »Dauerhafte Einstellungen im Programmiermodus – Mahlgrad einstellen«). ► Führen Sie eine Entkalkung durch (siehe Kapitel 5 »Pflege – Gerät entkalken«).
»Bohnenbehälter füllen.« wird trotz leerem Bohnenbehälter nicht angezeigt.	Die Bohnenüberwachung ist verschmutzt.	► Reinigen Sie den Bohnenbehälter (siehe Kapitel 5 »Pflege – Bohnenbehälter reinigen«).
»Restwasserschale leeren.« wird ständig angezeigt.	Die Metallkontakte der Restwasserschale sind verschmutzt oder nass.	► Reinigen und trocknen Sie die Metallkontakte hinten an der Restwasserschale.
»Error 2« wird angezeigt.	Wurde das Gerät längere Zeit Kälte ausgesetzt, ist aus Sicherheitsgründen das Aufheizen gesperrt.	► Wärmen Sie das Gerät bei Zimmertemperatur auf.
Andere »Error«-Meldungen werden angezeigt.	–	► Schalten Sie die GIGA am Netzschalter aus. Kontaktieren Sie den Kundendienst in Ihrem Land (siehe Kapitel 11 »JURA-Kontakte / Rechtliche Hinweise«).

**i** Konnten die Störungen nicht behoben werden, kontaktieren Sie den Kundendienst in Ihrem Land (siehe Kapitel 11 »JURA-Kontakte / Rechtliche Hinweise«).



## 8 Transport und umweltgerechte Entsorgung

### Transport / System leeren

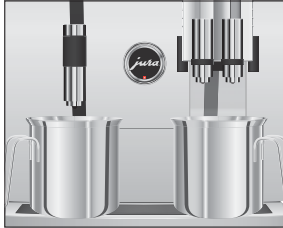
Um die GIGA beim Transport vor Frost zu schützen, muss das System geleert werden.



**Voraussetzung:** Im Display steht »Bitte wählen Sie Ihr Produkt:«.

- ▶ Stellen Sie je ein Gefäß unter den Kombiauslauf und unter den Heißwasserauslauf.
- P** ▶ Drücken Sie die Taste P.  
»Pflegestatus (1/5)«
-  ▶ Drehen Sie den Rotary Switch, bis der Programmpunkt »Geräteeinstellungen (3/5)« angezeigt wird.
- ▶ Drücken Sie die Taste »Werkseinstellungen«.  
»Werkseinstellungen«
- ▶ Drücken Sie die Taste »System leeren«.  
»Rotary Switch drücken.«
-  ▶ Drücken Sie den Rotary Switch.  
»System wird geleert.«, es fließt Wasser aus dem Kombiauslauf und aus dem Heißwasserauslauf.  
Der Vorgang stoppt automatisch. Ihre GIGA ist ausgeschaltet.

### Entsorgung

Bitte entsorgen Sie Altgeräte umweltgerecht.



Altgeräte enthalten wertvolle recyclingfähige Materialien, die einer Verwertung zugeführt werden sollten. Entsorgen Sie Altgeräte deshalb über geeignete Sammelsysteme.

## 9 Technische Daten

Spannung	220–240 V ~, 50 Hz
Leistung	2300 W
Luftschallemission	$L_p < 70$ dB (A)
Umgebungsbedingungen	Luftfeuchtigkeit max. 80 % Umgebungstemperatur 10–35 °C
Konformitätszeichen	<b>CE</b>
Energieverbrauch »Energie sparen« / »Sparen Nein«	ca. 30 Wh
Energieverbrauch »Energie sparen« / »Sparen Stufe 1«	ca. 12 Wh
Energieverbrauch »Energie sparen« / »Sparen Stufe 2«	ca. 15 Wh
Pumpendruck	statisch max. 15 bar
Einlassdruck	max. 0,6 MPa
Fassungsvermögen Wassertank	2,6 l
Fassungsvermögen Bohnenbehälter	1000 g
Fassungsvermögen Kaffeesatzbehälter	max. 40 Portionen
Kabellänge	ca. 1,1 m
Gewicht	ca. 22 kg
Maße (B × H × T)	32 × 55 × 49,7 cm

### Technische Daten des Festwasseranschlusses:

Festwasseranschluss	G 3/4" Außengewinde
Zuleitung	Metallschlauch mit Überwurfmutter G 3/4" (Schlauch muss die jeweils gültigen, länderspezifischen Normen erfüllen)
Absperrhahn	mit Rückschlagventil (Typ EA) und Filter

Hinweis für Prüfer (Wiederholungsprüfung nach DIN VDE 0701-0702): Der zentrale Erdungspunkt (ZEP) befindet sich an der Vorderseite des Geräts unter dem JURA-Logo (JURA-Logo gegen den Uhrzeigersinn drehen).

## 10 Index

### A

- Abdeckung
  - Serviceabdeckung 5
  - Wassertank 4
  - Zubehörfach 4
- Adressen 60
- Aromaschutzdeckel
  - Bohnenbehälter mit Aromaschutzdeckel 4
- Aufstellen
  - Gerät aufstellen 10
- Auslauf
  - Höhen- und breitenverstellbarer Kombi-  
auslauf 4
  - Höhenverstellbarer Heißwasserauslauf 4
- Ausschalten
  - Automatisches Ausschalten 35, 36
  - Gerät 24
- Ausschaltzeit 35
- Automatisches Ausschalten 35, 36
- Automatisches Einschalten 35

### B

- Barista-Rezepte 19
  - Deaktivieren 39
  - Programmiermodus 39
  - Zubereitung 20
- Bestimmungsgemäße Verwendung 6
- Bohnenbehälter
  - Bohnenbehälter mit Aromaschutzdeckel 4
  - Füllen 11
  - Reinigen 50

### C

- Café à la carte 16
- Cappuccino 16
- Cappuccino-Reinigung
  - Milchsystem reinigen 42
- Cappuccino-Spülung
  - Milchsystem spülen 42

### D

- Datum 34
- Dauerhafte Einstellungen im Programmier-  
modus 25
- Display 5

- Displayeinstellungen 38, 39
- Display, Meldungen 51
- Doppelprodukt 17
- Dosierlöffel für gemahlene Kaffee 4

### E

- Einfülltrichter
  - Einfülltrichter für gemahlene Kaffee 4
- Einheiten 36
- Einschalten
  - Automatisches Einschalten 35
  - Gerät 23
- Einschaltzeit 35
- Einstellungen
  - Dauerhafte Einstellungen im Program-  
miermodus 25
  - Pflegeeinstellungen 31
- Energiesparmodus 33
- Entkalken
  - Gerät 48
- Entsorgung 54
- Erste Inbetriebnahme 11
- Espresso 16
- Expertenmodus 26
- Expressinstallation 12

### F

- Fehler
  - Störungen beheben 53
- Filter
  - Wechseln 46
- Filterpatrone CLARIS
  - Wechseln 46
- Füllen
  - Bohnenbehälter 11

### G

- Gemahlener Kaffee 18
  - Dosierlöffel für gemahlene Kaffee 4
- Gerät
  - Aufstellen 10
  - Ausschalten 24
  - Einschalten 23
  - Entkalken 48
  - Kaffeesystem spülen 41
  - Regelmäßige Pflege 24
  - Reinigen 46



**H**

- Heißwasser 21
- Heißwasserauslauf
  - Höhenverstellbarer Heißwasserauslauf 4
- Hintergrund 39
- Homepage 10
- Hotline 60

**I**

- Inbetriebnahme, Erste 11
- Informationen abfragen 40
- Internet 10

**J**

- JURA
  - Internet 10
  - Kontakte 60

**K**

- Kaffee 16
- Kaffeersatzbehälter 4
- Kaffeessystem spülen 41
- Klassiker 26
- Kombiauslauf
  - Höhen- und breitenverstellbarer Kombiauslauf 4
  - Zerlegen und spülen 43
- Kontakte 60
- Kundendienst 60

**L**

- Latte macchiato 16
- Lüftungslamellen 4

**M**

- Mahlgrad
  - Mahlgrad einstellen 30
- Mahlwerk
  - Mahlgrad einstellen 30
- Meldungen im Display 51
- Mengen dauerhaft der Fassengröße anpassen 20
- Milch
  - Milch anschließen 15
- Milchsystem
  - Reinigen 42
  - Spülen 42

**N**

- Namen ändern 29
- Netzkabel 4
- Netzschalter 4

**P**

- Pflege 41
  - Regelmäßige Pflege 24
  - Tägliche Pflege 23
- Pflegeeinstellungen 31
- Probleme
  - Störungen beheben 53
- Produkte ablegen 30
- Produkteinstellungen 26
  - Anpassen 26
- Produkteinstellungen anpassen 26
- Produkte umbenennen 29
- Programmiermodus 25
  - Automatisches Ausschalten 36
  - Barista-Rezepte 39
  - Displayeinstellungen 38
  - Einheiten 36
  - Einstellungen auf Werkseinstellung zurücksetzen 37
  - Energiesparmodus 33
  - Hintergrund 39
  - Informationen abfragen 40
  - Mahlgrad einstellen 30
  - Pflegeeinstellungen 31
  - Produkte ablegen 30
  - Produkteinstellungen 26
  - Produkte umbenennen 29
  - Sprache 38
  - Timer 35
  - Uhrzeit und Datum 34
  - Wasserhärte einstellen 32
- Pulverkaffee
  - Gemahlener Kaffee 18

**R**

- Regelmäßige Pflege 24
- Reinigen
  - Bohnenbehälter 50
  - Gerät 46
- Restwasserschale 4
- Rezepte
  - Barista-Rezepte 19

## 10 Index

- Ristretto 16
- Rondell 16, 18
- Rotary Selection 16
  - Rondell 18
- Rotary Switch 5

## S

- Schieber 5
- Serviceabdeckung 5
- Serviceschnittstelle 5
- Sicherheit 6
- Sicherheitshinweise 6
- Sprache 38
- Spritzschutz 4
- Störungen beheben 53
- Stromanschluss
  - Technische Daten 55
- Symbolbeschreibung 3
- System leeren 54

## T

- Tassenplattform 4
- Taste
  - Taste Ein/Aus 5
  - Taste P (Programmierung) 5
- Tastenbelegung ändern 30
- Technische Daten 55
- Telefon 60
- Timer 35
- Transport 54

## U

- Uhrzeit 34
- Uhrzeitformat
  - Programmiermodus 36

## V

- Verriegelung 5

## W

- Wartung
  - Regelmäßige Pflege 24
- Wasserhärte
  - Wasserhärte einstellen 32
  - Wasserhärte ermitteln 15
- Wassertank 4
- Werkseinstellung
  - Einstellungen auf Werkseinstellung zurücksetzen 37

## Z

- Zubereitung 16
  - Auf Knopfdruck 17
  - Barista-Rezepte 20
  - Cappuccino 16
  - Espresso 16
  - Gemahlener Kaffee 18
  - Heißwasser 21
  - Kaffee 16
  - Latte macchiato 16
  - Ristretto 16
  - Über das Rondell 18
  - Zwei Kaffeespezialitäten 17
- Zubereitungsmöglichkeiten 16
  - Auf Knopfdruck 17
  - Über das Rondell 18
- Zwei Produkte 17



## 11 JURA-Kontakte / Rechtliche Hinweise

### Ihr JURA-Servicepartner

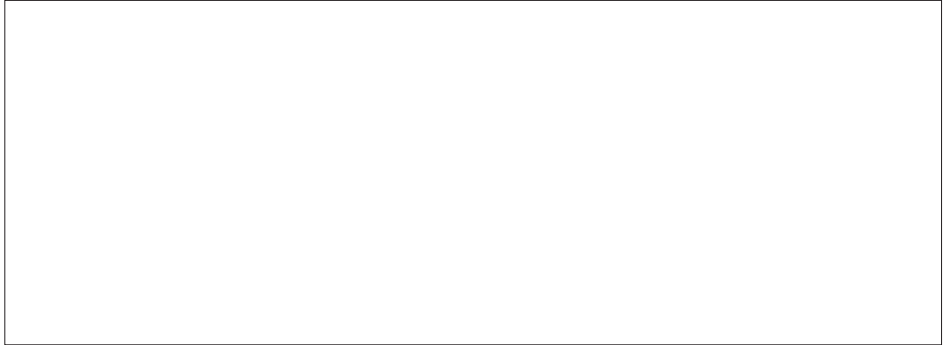

JURA Elektroapparate AG  
Kaffeeweltstraße 10  
CH-4626 Niederbuchsiten  
Tel. +41 (0)62 38 98 233  
[www.jura.com](http://www.jura.com)

- Richtlinien** Das Gerät entspricht den folgenden Richtlinien:
- 2006/42/EG – Maschinenrichtlinie
  - 2004/108/EG – Elektromagnetische Verträglichkeit
  - 2009/125/EG – Energierichtlinie
  - 2011/65/EU – RoHS-Richtlinie

**Technische Änderungen** Technische Änderungen vorbehalten. Die in dieser Bedienungsanleitung verwendeten Illustrationen sind stilisiert und zeigen nicht die Originalfarben des Geräts. Ihre GIGA kann in Details abweichen.

**Feedback** Ihre Meinung ist uns wichtig! Nutzen Sie die Kontaktmöglichkeiten unter [www.jura.com](http://www.jura.com).

**Copyright** Die Bedienungsanleitung enthält Informationen, die durch Copyright geschützt sind. Fotokopieren oder Übersetzen in eine andere Sprache ist ohne vorherige schriftliche Zustimmung durch die JURA Elektroapparate AG nicht zulässig.