

jura®



Bedienungsanleitung GIGA X7 Professional



Originalbedienungsanleitung

Lesen Sie die Bedienungsanleitung, bevor Sie das Gerät verwenden.



Diese Bedienungsanleitung wurde vom unabhängigen deutschen Prüfinstitut TÜV SÜD mit dem Prüfsiegel für Verständlichkeit, Vollständigkeit und Sicherheit ausgezeichnet.

JURA Type 677



Ihre GIGA X7 Professional

Bedienelemente	4
Wichtige Hinweise	6
Bestimmungsgemäße Verwendung.....	6
Zu Ihrer Sicherheit.....	6
1 Vorbereiten und in Betrieb nehmen	9
JURA im Internet.....	9
Einstellungen durch den JURA-Servicetechniker	9
Gerät aufstellen	9
Wassertank füllen.....	10
Bohnenbehälter füllen.....	10
Erste Inbetriebnahme.....	11
Wasserhärte ermitteln.....	15
Milch anschließen	15
2 Zubereitung	16
Kaffee, Latte macchiato und Co. – Möglichkeiten der Zubereitung	16
Zubereitung auf Knopfdruck.....	17
Zubereitung über das Rondell	18
Gemahlener Kaffee	18
Mengen dauerhaft der Tassengröße anpassen	20
Mahlwerkvorwahl aktivieren	21
Heißwasser	22
3 Täglicher Betrieb	23
Einschalten	23
Tägliche Pflege.....	23
Ausschalten	24
4 Dauerhafte Einstellungen im Programmiermodus	25
Mögliche Einstellungen im Programmiermodus	25
Produkteinstellungen	26
Mahlgrad einstellen	28
Pflegeeinstellungen	29
Wasserhärte einstellen	30
Energiesparmodus.....	31
Uhrzeit und Datum.....	32
Timer	33
Automatisches Ausschalten	34
Einheiten.....	34
Einstellungen auf Werkseinstellung zurücksetzen	35
Sprache	36
Displayeinstellungen	36
Hintergrund.....	37
Informationen abfragen.....	38



5	Pflege	39
	Kaffeesystem spülen.....	39
	Milchsystem spülen.....	40
	Milchsystem reinigen.....	40
	Kombiauslauf zerlegen und spülen.....	41
	Filter einsetzen und aktivieren.....	44
	Filter wechseln.....	45
	Gerät reinigen.....	46
	Gerät entkalken.....	47
	Bohnenbehälter reinigen.....	49
	Wassertank entkalken.....	50
6	Meldungen im Display	51
7	Störungen beheben	53
8	Transport und umweltgerechte Entsorgung	55
	Transport / System leeren.....	55
	Entsorgung.....	55
9	Technische Daten	56
10	Index	57
11	JURA-Kontakte / Rechtliche Hinweise	60

Symbolbeschreibung

Warnhinweise

 WARNUNG	Beachten Sie stets die Informationen, die durch VORSICHT oder WARNUNG mit
 VORSICHT	Warnpiktogramm gekennzeichnet sind. Das Signalwort WARNUNG weist Sie auf mögliche schwere Verletzungen hin, das Signalwort VORSICHT auf mögliche leichte Verletzungen.
VORSICHT	VORSICHT weist Sie auf Sachverhalte hin, die zu einer Beschädigung der Maschine führen können.

Verwendete Symbole

	Handlungsaufforderung. Hier werden Sie zu einer Aktion aufgefordert.
	Hinweise und Tipps, damit Ihnen der Umgang mit Ihrer GIGA noch leichter fällt.
	Displayanzeige

Bedienelemente

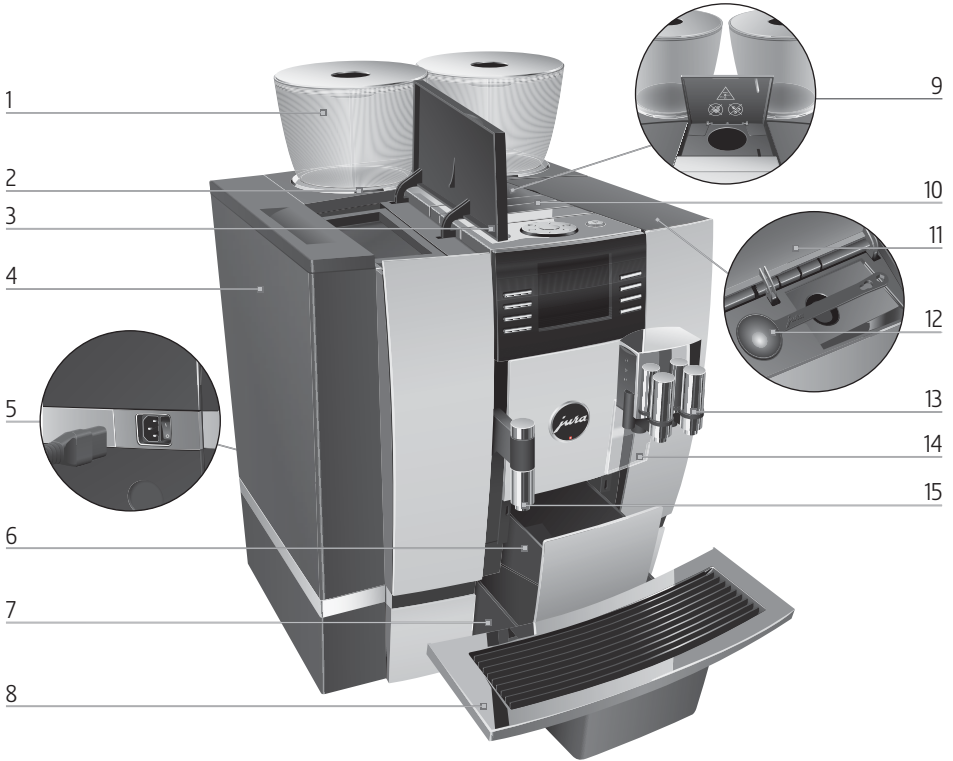



- 1 Bohnenbehälter mit Aromaschutzdeckel
- 2 Statusanzeige Bohnenbehälter
- 3 Abdeckung Wassertank
- 4 Wassertank
- 5 Netzschalter und steckbares Netzkabel (Geräterückseite)
- 6 Kaffeesatzbehälter
- 7 Restwasserschale
- 8 Tassenplattform

- 9 Einfülltrichter für gemahlene Kaffee
- 10 Lüftungslamellen (Venti Ports)
- 11 Abdeckung Zubehörfach
- 12 Dosierlöffel für gemahlene Kaffee
- 13 Höhen- und breitenverstellbarer Kombiauslauf
- 14 Spritzschutz
- 15 Höhenverstellbarer Heißwasserauslauf



Geräteoberseite

- 1  Taste Ein/Aus
- 2  Rotary Switch
- 3  Taste P (Programmierung)

Front

- 4 Display
- 5 Variable Tasten (Funktion der Tasten abhängig von der jeweiligen Display-anzeige)

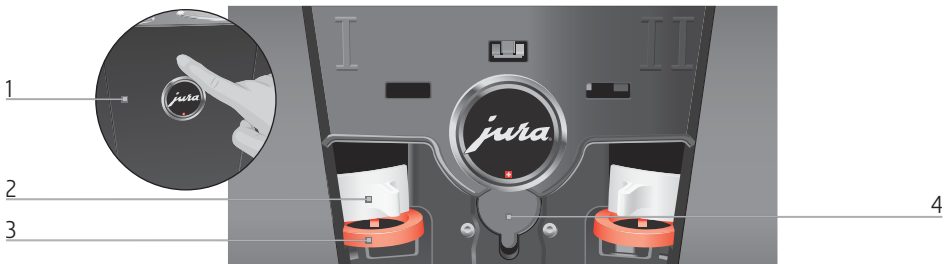

Geräterückseite

- 1 Serviceabdeckung (Öffnen per Fingerdruck)
- 2 Verriegelung
- 3 Schieber
- 4 Serviceschnittstelle (unter Abdeckung)

Wichtige Hinweise

Bestimmungsgemäße Verwendung

Dieses Gerät ist zur Verwendung durch Fachpersonal oder geschultes Personal in Geschäften, in der Leichtindustrie und in landwirtschaftlichen Betrieben vorgesehen oder zur kommerziellen Verwendung durch Laien. Es dient nur der Kaffeezubereitung und dem Erwärmen von Milch und Wasser. Jede andere Verwendung gilt als nicht bestimmungsgemäß. Die JURA Elektroapparate AG übernimmt keine Haftung für Folgen aus nicht bestimmungsgemäßer Verwendung.

Lesen und beachten Sie diese Bedienungsanleitung vollständig vor Gebrauch des Geräts. Eine Garantieleistung entfällt für Schäden oder Mängel, die durch Nichtbeachten der Bedienungsanleitung entstanden sind. Halten Sie diese Bedienungsanleitung beim Gerät verfügbar und geben Sie sie an nachfolgende Anwender weiter.

Die GIGA darf nur von instruierten Personen betrieben werden. Laien müssen bei der Verwendung überwacht werden.

Zu Ihrer Sicherheit



Lesen und beachten Sie die folgenden wichtigen Sicherheitshinweise sorgfältig.

So vermeiden Sie Lebensgefahr durch Stromschlag:

- Nehmen Sie nie ein Gerät mit Beschädigungen oder schadhafem Netzkabel in Betrieb.
- Bei Hinweisen auf Beschädigungen, beispielsweise Schmorgeruch, trennen Sie das Gerät unverzüglich vom Netz und wenden Sie sich an den JURA-Service.
- Wenn das Netzkabel dieses Gerätes beschädigt wird, muss es entweder direkt bei JURA oder bei einer autorisierten JURA-Servicestelle repariert werden.
- Achten Sie darauf, dass sich die GIGA und das Netzkabel nicht in der Nähe von heißen Oberflächen befinden.
- Achten Sie darauf, dass das Netzkabel nicht eingeklemmt wird oder an scharfen Kanten scheuert.

- Öffnen und reparieren Sie das Gerät niemals selbst. Nehmen Sie keine Veränderungen am Gerät vor, die nicht in dieser Bedienungsanleitung beschrieben sind. Das Gerät enthält Strom führende Teile. Nach dem Öffnen besteht Lebensgefahr. Reparaturen dürfen ausschließlich von autorisierten JURA-Servicestellen mit Originalersatz- und -zubehörteilen durchgeführt werden.
- Um das Gerät vollständig und sicher vom Stromnetz zu trennen, schalten Sie die GIGA zunächst mit der Taste Ein/Aus und danach am Netzschalter aus. Ziehen Sie erst dann den Netzstecker aus der Netzsteckdose.

Verbrühungen und Verbrennungen an den Ausläufen sind möglich:

- Stellen Sie das Gerät außerhalb der Reichweite von Kindern auf.
- Berühren Sie keine heißen Teile. Benutzen Sie die vorgesehenen Griffe.

Ein beschädigtes Gerät ist nicht sicher und kann Verletzungen und Brand verursachen. Um Schäden und damit mögliche Verletzungs- und Brandgefahren zu vermeiden:

- Lassen Sie das Netzkabel niemals lose herabhängen. Das Netzkabel kann zur Stolperfalle werden oder beschädigt werden.
- Schützen Sie die GIGA vor Witterungseinflüssen wie Regen, Frost und direkter Sonneneinstrahlung.
- Tauchen Sie die GIGA, das Netzkabel und Anschlüsse nicht in Wasser.
- Stellen Sie die GIGA und ihre Einzelteile nicht in die Spülmaschine.
- Schalten Sie Ihre GIGA vor Reinigungsarbeiten am Netzschalter aus. Wischen Sie die GIGA stets feucht, aber niemals nass ab und schützen Sie sie vor dauerhaftem Spritzwasser.
- Die GIGA ist nicht zur Aufstellung auf einer Fläche geeignet, wo ein Wasserstrahl angewendet werden kann.
- Das Gerät darf nicht mit einem Wasserstrahl gereinigt werden.

Wichtige Hinweise

- Das Gerät nur an Netzspannung gemäß Typenschild anschließen. Das Typenschild ist auf der Unterseite Ihrer GIGA angebracht. Weitere technische Daten finden Sie in dieser Bedienungsanleitung (siehe Kapitel 9 »Technische Daten«).
- Verwenden Sie ausschließlich Original-Pflegeprodukte von JURA. Nicht von JURA ausdrücklich empfohlene Produkte können die GIGA beschädigen.
- Verwenden Sie keine mit Zusatzstoffen behandelten oder karamellisierten Kaffeebohnen.
- Füllen Sie den Wassertank ausschließlich mit frischem, kaltem Wasser.
- Schalten Sie das Gerät bei längerer Abwesenheit am Netzschalter aus.

Personen, einschließlich Kindern, die aufgrund ihrer

- physischen, sensorischen oder geistigen Fähigkeiten oder
- Unerfahrenheit oder Unkenntnis

nicht in der Lage sind, das Gerät sicher zu bedienen, dürfen das Gerät nicht ohne Aufsicht oder Anweisung durch eine verantwortliche Person nutzen.

Sicherheit im Umgang mit der Filterpatrone CLARIS Pro:

- Bewahren Sie die Filterpatronen für Kinder unerreichbar auf.
- Lagern Sie die Filterpatronen trocken in der verschlossenen Verpackung.
- Schützen Sie die Filterpatronen vor Hitze und direkter Sonneneinstrahlung.
- Verwenden Sie keine beschädigten Filterpatronen.
- Öffnen Sie keine Filterpatronen.

1 Vorbereiten und in Betrieb nehmen

JURA im Internet

Besuchen Sie uns im Internet.

Auf der JURA-Homepage (www.jura.com) finden Sie interessante und aktuelle Informationen zu Ihrer GIGA und rund um das Thema Kaffee.

Einstellungen durch den JURA-Servicetechniker

Folgende Einstellungen können nur durch den JURA-Servicetechniker durchgeführt werden:

- Kundenspezifische Anordnung der Produkte auf dem Startbildschirm (Display) oder im Rondell
- Sperren der Rondell-Ansicht (siehe Kapitel 2 »Zubereitung – Zubereitung über das Rondell«)
- Filterkapazität einstellen
- Codes: Es können vier Codes vergeben werden. Für jeden Code kann definiert werden, welche Programmpunkte frei oder gesperrt sind. Die jeweiligen Codes entsprechen unterschiedlichen Berechtigungen. So kann beispielsweise definiert werden, dass das Auslösen der Pflegeprogramme durch einen Code gesperrt ist.

Des Weiteren erhalten Sie bei Ihrem JURA-Servicepartner folgendes, optionales Zubehör für Ihre GIGA:

- Set für direkten Ablauf des Restwassers
- Set für automatischen Auswurf des Kaffeesatzes

Gerät aufstellen

Beachten Sie beim Aufstellen Ihrer GIGA folgende Punkte:

- Stellen Sie die GIGA auf eine waagerechte, gegen Wasser unempfindliche Fläche.
- Wählen Sie den Standort Ihrer GIGA so, dass sie vor Überhitzung geschützt ist. Achten Sie darauf, dass die Lüftungslamellen nicht abgedeckt werden.

Wassertank füllen

Die tägliche Pflege des Geräts und die Hygiene im Umgang mit Milch, Kaffee und Wasser sind entscheidend für ein konstant perfektes Kaffeeresultat in der Tasse. Wechseln Sie deshalb **täglich** das Wasser.

VORSICHT

Milch, Kohlensäurehaltiges Mineralwasser oder andere Flüssigkeiten können den Wassertank oder das Gerät beschädigen.

- ▶ Füllen Sie ausschließlich frisches, kaltes Wasser in den Wassertank.



- ▶ Öffnen Sie die Abdeckung des Wassertanks.
- ▶ Entfernen Sie den Wassertank und spülen Sie ihn mit kaltem Wasser aus.
- ▶ Füllen Sie den Wassertank mit frischem, kaltem Wasser und setzen Sie ihn wieder ein.
- ▶ Schließen Sie die Abdeckung des Wassertanks.

Bohnenbehälter füllen

Die Bohnenbehälter besitzen einen Aromaschutzdeckel. So bleibt das Aroma Ihrer Kaffeebohnen länger erhalten.

VORSICHT

Kaffeebohnen, die mit Zusatzstoffen (z.B. Zucker) behandelt sind, gemahlener sowie gefriergetrockneter Kaffee beschädigen die Mahlwerke.

- ▶ Füllen Sie ausschließlich Kaffeebohnen ohne Nachbehandlung in die Bohnenbehälter.

- ▶ Entfernen Sie den Aromaschutzdeckel.
- ▶ Entfernen Sie Verschmutzungen oder Fremdkörper, die sich eventuell im Bohnenbehälter befinden.
- ▶ Füllen Sie Kaffeebohnen in den Bohnenbehälter und schließen Sie den Aromaschutzdeckel.

Erste Inbetriebnahme

Während der ersten Inbetriebnahme können Sie wählen zwischen der »**Expressinstallation**« und der »**Standardinstallation**«.



- »**Expressinstallation**«: Nach dem Einstellen von Uhrzeit und Datum ist Ihre GIGA betriebsbereit.
- »**Standardinstallation**«: Hier entscheiden Sie zusätzlich, ob Sie Ihre GIGA **mit** oder **ohne** Filterpatrone CLARIS Pro betreiben wollen. Wir empfehlen die Verwendung der Filterpatrone ab einer Wasserhärte von 10° dH. Kennen Sie die Wasserhärte des verwendeten Wassers nicht, können Sie diese zunächst ermitteln (siehe Kapitel 1 »Vorbereiten und in Betrieb nehmen – Wasserhärte ermitteln«).
- »**Filterbetrieb**« / »**Aktiv**«: Hier setzen Sie die Filterpatrone CLARIS Pro ein. Ein Entkalken ist künftig nicht mehr nötig.
- »**Filterbetrieb**« / »**Inaktiv**«: Hier stellen Sie die Wasserhärte des verwendeten Wassers ein. Diese Einstellung hat Einfluss darauf, wann Ihre GIGA Sie zum Entkalken auffordert.

WARNUNG

Lebensgefahr durch Stromschlag bei Betrieb mit schadhaftem Netzkabel.

- ▶ Nehmen Sie nie ein Gerät mit Beschädigungen oder schadhaftem Netzkabel in Betrieb.

Voraussetzung: Der Wassertank und die Bohnenbehälter sind gefüllt.

- ▶ Verbinden Sie das Netzkabel mit dem Gerät.
- ▶ Stecken Sie den Netzstecker in eine Netzsteckdose.
-  ▶ Schalten Sie die GIGA am Netzschalter auf der Geräterückseite ein.
-  ▶ Drücken Sie die Taste Ein/Aus, um die GIGA einzuschalten. Im Display erscheint »**Willkommen bei JURA**«. Danach werden die Sprachen angezeigt, die Sie wählen können.

i Um weitere Sprachen anzuzeigen, drücken Sie die Taste »**Weiter**« (rechts unten).

- ▶ Drücken Sie die Taste der gewünschten Sprache, z.B. »**Deutsch**«.

Im Display erscheint kurz »**Gespeichert**«, um die Einstellung zu bestätigen.

»**Erste Inbetriebnahme**«



Expressinstallation



i Wählen Sie nun zwischen »Expressinstallation« oder »Standardinstallation«.

- ▶ Drücken Sie die Taste »Expressinstallation«.
- ▶ Drücken Sie die Taste »Uhrzeit«.
- ▶ Drücken Sie die Taste »+« oder »-«, um die Stunden einzustellen.
- ▶ Drücken Sie die Taste »Speichern«.
- ▶ Drücken Sie die Taste »+« oder »-«, um die Minuten einzustellen.
- ▶ Drücken Sie die Taste »Speichern«.
- ▶ Im Display erscheint kurz »Gespeichert«.
- ▶ Drücken Sie die Taste »Datum«.
- ▶ Drücken Sie die Taste »+« oder »-«, um den Tag einzustellen.
- ▶ Drücken Sie die Taste »Speichern«.
- ▶ Drücken Sie die Taste »+« oder »-«, um den Monat einzustellen.
- ▶ Drücken Sie die Taste »Speichern«.
- ▶ Drücken Sie die Taste »+« oder »-«, um das Jahr einzustellen.
- ▶ Drücken Sie die Taste »Speichern«.
- ▶ Im Display erscheint kurz »Gespeichert«.
- ▶ »Rotary Switch drücken.«, der Rotary Switch leuchtet.
- ▶ Stellen Sie ein Gefäß unter den Kombiauslauf.
- ⌚** ▶ Drücken Sie den Rotary Switch.
- ▶ »System wird gefüllt.«, das System wird mit Wasser gefüllt. Der Vorgang stoppt automatisch. Im Display erscheint »Willkommen bei JURA«, »Gerät heizt auf.«, »Rotary Switch drücken.«.
- ⌚** ▶ Drücken Sie den Rotary Switch.
- ▶ »Gerät spült.«, das Gerät spült. Der Vorgang stoppt automatisch. Im Display erscheint »Bitte wählen Sie Ihr Produkt.«. Ihre GIGA ist nun betriebsbereit.

Standardinstallation

- ▶ Drücken Sie die Taste »Standardinstallation«.
»Uhrzeit«
- ▶ Drücken Sie die Taste »+« oder »-«, um die Stunden einzustellen.
- ▶ Drücken Sie die Taste »Speichern«.
- ▶ Drücken Sie die Taste »+« oder »-«, um die Minuten einzustellen.
- ▶ Drücken Sie die Taste »Speichern«.
Im Display erscheint kurz »Gespeichert«.
»Datum«
- ▶ Drücken Sie die Taste »+« oder »-«, um den Tag einzustellen.
- ▶ Drücken Sie die Taste »Speichern«.
- ▶ Drücken Sie die Taste »+« oder »-«, um den Monat einzustellen.
- ▶ Drücken Sie die Taste »Speichern«.
- ▶ Drücken Sie die Taste »+« oder »-«, um das Jahr einzustellen.
- ▶ Drücken Sie die Taste »Speichern«.
Im Display erscheint kurz »Gespeichert«.
»Filterbetrieb«

i Entscheiden Sie nun, ob Sie Ihre GIGA **mit** oder **ohne** Filterpatrone CLARIS Pro betreiben wollen.

Filter aktivieren

- ▶ Drücken Sie die Taste »Aktiv«.
- ▶ Drücken Sie die Taste »Speichern«.
»Rotary Switch drücken.«, der Rotary Switch leuchtet.
-  ▶ Drücken Sie den Rotary Switch.
»System wird gefüllt.«, das System wird mit Wasser gefüllt.
Der Vorgang stoppt automatisch.
»Filter einsetzen.« / »Rotary Switch drücken.«
- ▶ Entfernen Sie den Wassertank und leeren Sie ihn.
- ▶ Klappen Sie die Filterhalterung auf und setzen Sie die Filterpatrone mit leichtem Druck in den Wassertank ein.
- ▶ Schließen Sie die Filterhalterung. Sie rastet hörbar ein.
- ▶ Füllen Sie den Wassertank mit frischem, kaltem Wasser und setzen Sie ihn wieder ein.



1 Vorbereiten und in Betrieb nehmen

- ▶ Drücken Sie den Rotary Switch.
»Filter wird gespült.«, der Filter wird gespült. Die Filterspülung stoppt automatisch. Im Display erscheint »Restwasserschale leeren.«
- ▶ Leeren Sie die Restwasserschale und den Kaffeesatzbehälter und setzen Sie diese wieder ein.
»Filter« / »Filter wurde erfolgreich gespült.«
»Willkommen bei JURA«, »Gerät heizt auf.«, »Rotary Switch drücken.«
- ▶ Drücken Sie den Rotary Switch.
»Gerät spült.«, das Gerät spült. Der Vorgang stoppt automatisch. Im Display erscheint »Bitte wählen Sie Ihr Produkt.«. Ihre GIGA ist nun betriebsbereit.

Filter nicht aktivieren

- ▶ Drücken Sie die Taste »Inaktiv«.
 - ▶ Drücken Sie die Taste »Speichern«.
»Rotary Switch drücken.«, der Rotary Switch leuchtet.
 - ▶ Drücken Sie den Rotary Switch.
»System wird gefüllt.«, das System wird mit Wasser gefüllt. Der Vorgang stoppt automatisch.
»Wasserhärte«
- i** Kennen Sie die Wasserhärte des verwendeten Wassers nicht, müssen Sie diese zunächst ermitteln (siehe Kapitel 1 »Vorbereiten und in Betrieb nehmen – Wasserhärte ermitteln«).
- ▶ Drücken Sie die Taste »+« oder »-«, um die Wasserhärte einzustellen.
 - ▶ Drücken Sie die Taste »Speichern«.
Im Display erscheint kurz »Gespeichert«.
»Willkommen bei JURA«, »Gerät heizt auf.«, »Rotary Switch drücken.«
 - ▶ Stellen Sie ein Gefäß unter den Kombiauslauf.
 - ▶ Drücken Sie den Rotary Switch.
»Gerät spült.«, das Gerät spült. Der Vorgang stoppt automatisch. Im Display erscheint »Bitte wählen Sie Ihr Produkt.«. Ihre GIGA ist nun betriebsbereit.



Wasserhärte ermitteln

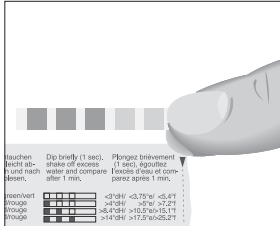

Mit dem im Lieferumfang enthaltenen Aquadur®-Teststäbchen können Sie die Wasserhärte ermitteln.



- ▶ Halten Sie das Teststäbchen kurz (1 Sekunde) unter fließendes Wasser. Schütteln Sie das Wasser ab.
- ▶ Warten Sie ca. 1 Minute.
- ▶ Lesen Sie den Wasserhärtegrad anhand der Verfärbungen des Aquadur®-Teststäbchens und der Beschreibung auf der Verpackung ab.

Milch anschließen

Ihre GIGA liefert feinporigen, cremig zarten Milchschaum von perfekter Konsistenz. Hauptkriterium für das Aufschäumen der Milch ist eine Milchtemperatur von 4 – 8 °C. Wir empfehlen daher die Verwendung eines Milchkühlers (z.B. den optional erhältlichen JURA Compressor Cooler Pro).

- ▶ Schließen Sie den Milchschauch am Kombiauslauf an. Stecken Sie hierzu das Ende des Milchschauchs auf das Anschlussstück auf der rechten Seite des Kombiauslaufs.
- ▶ Verbinden Sie das andere Ende des Milchschauchs mit einem Milchkühler.

2 Zubereitung

- i** Während ein Produkt zubereitet wird, können Sie die Zubereitung jederzeit abbrechen. Drücken Sie hierzu den Rotary Switch  oder die Taste »↑«.
- i** Während der Zubereitung können Sie die voreingestellten **Mengen** (z.B. Milchschaum- oder Wassermenge) durch Drehen des Rotary Switch  verändern.
- i** Den aktuellen Stand der Zubereitung können Sie im Display mitverfolgen.

Heiß schmeckt Kaffee am besten. Eine kalte Porzellantasse entzieht dem Getränk Hitze – und Geschmack. Wir empfehlen Ihnen daher, die Tassen vorzuwärmen. Nur in vorgewärmten Tassen kann sich das volle Kaffeearoma entfalten. Einen Tassenwärmer von JURA erhalten Sie bei Ihrem Fachhändler.

Im Programmiermodus haben Sie die Möglichkeit, **dauerhafte Einstellungen** für alle Produkte vorzunehmen (siehe Kapitel 4 »Dauerhafte Einstellungen im Programmiermodus – Produkteinstellungen«).

Kaffee, Latte macchiato und Co. – Möglichkeiten der Zubereitung

Die GIGA bietet Ihnen zwei Möglichkeiten, eine Kaffeespezialität, Milch oder Heißwasser zuzubereiten.

- **Zubereitung auf Knopfdruck:** Drücken Sie einfach die entsprechende Zubereitungstaste des gewünschten Produkts, das auf dem Display (Startbildschirm) angezeigt wird.
- **Zubereitung über das Rondell (Rotary Selection):** Sie können mehr Produkte zubereiten, als auf dem Startbildschirm angezeigt werden. Sobald Sie den Rotary Switch drehen, werden weitere Produkte in einem **Rondell** angezeigt.
 - Drehen Sie den Rotary Switch, um das gewünschte Produkt in den Fokus zu nehmen. Die Zubereitung starten Sie durch Drücken des Rotary Switch oder der Taste »Zubereiten«.
 - Die Rondell-Ansicht wird nach 5 Sekunden automatisch verlassen, wenn keine Zubereitung gestartet wird.

Die zwei Möglichkeiten der Zubereitung werden nun in den folgenden Abschnitten genauer erläutert.

Zubereitung auf Knopfdruck

Auf dem Display (Startbildschirm) sehen Sie acht verschiedene Produkte, die Sie durch einfaches Drücken der jeweiligen Taste zubereiten können.

Kaffeesspezialitäten auf Knopfdruck

Die Zubereitung einer Kaffeesspezialität, die auf dem Startbildschirm angezeigt wird, folgt immer dem gleichen Muster.

Beispiel: So bereiten Sie einen Kaffee zu.

Voraussetzung: Im Display steht »Bitte wählen Sie Ihr Produkt.«.

- ▶ Stellen Sie eine Tasse unter den Kombiauslauf.
- ▶ Drücken Sie die Taste »Kaffee«.

Die Zubereitung startet. »Kaffee« und die Füllmenge werden angezeigt. Die voreingestellte Wassermenge des Kaffees fließt in die Tasse.

Die Zubereitung stoppt automatisch. Im Display erscheint »Bitte wählen Sie Ihr Produkt.«.



Zwei Kaffeesspezialitäten auf Knopfdruck

Die Zubereitung von **zwei** Kaffeesspezialitäten folgt immer dem gleichen Muster: Drücken Sie **innerhalb von zwei Sekunden zwei Mal** die gewünschte Zubereitungstaste.

Kaffeesspezialitäten mit Milch auf Knopfdruck

Ihre GIGA bereitet Ihnen Latte macchiato, Cappuccino und weitere Kaffeesspezialitäten mit Milch auf Knopfdruck zu. Das Glas oder die Tasse muss hierbei nicht verschoben werden.

Beispiel: So bereiten Sie einen Latte macchiato zu.

Voraussetzung: Im Display steht »Bitte wählen Sie Ihr Produkt.«, Milch ist am Kombiauslauf angeschlossen.

- ▶ Stellen Sie ein Glas unter den Kombiauslauf.
- ▶ Drücken Sie die Taste »Latte macchiato«.

»Latte macchiato« und die verschiedenen Mengen werden angezeigt.

»Latte macchiato«, die voreingestellte Milch- und Milchschaummenge fließt in das Glas.

Die Kaffeezubereitung startet. Die voreingestellte Wassermenge des Espressos fließt in das Glas. Die Zubereitung stoppt automatisch. Im Display erscheint »Bitte wählen Sie Ihr Produkt.«.



Damit das Milchsystem im Kombiauslauf einwandfrei funktioniert, müssen Sie dieses **täglich** reinigen (siehe Kapitel 5 »Pflege – Milchsystem reinigen«).

Zubereitung über das Rondell

Sobald Sie den Rotary Switch drehen, werden weitere Produkte in einem **Rondell** angezeigt.

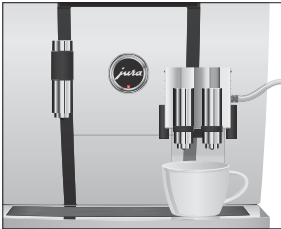

- i** Die Rondell-Ansicht wird nach 5 Sekunden automatisch verlassen, wenn keine Zubereitung gestartet wird.

Zubereitung einer Kaffeespezialität über das Rondell



Beispiel: So bereiten Sie einen Milchkaffee über das Rondell zu.

Voraussetzung: Im Display steht »Bitte wählen Sie Ihr Produkt:«, Milch ist am Kombiauslauf angeschlossen.

- ▶ Stellen Sie eine Tasse unter den Kombiauslauf.
-  ▶ Drehen Sie den Rotary Switch, um in die Rondell-Ansicht zu gelangen.
-  ▶ Drehen Sie den Rotary Switch, bis das Produkt »Milchkaffee« im Fokus ist.
-  ▶ Drücken Sie den Rotary Switch, um die Zubereitung zu starten.

Der Milchkaffee wird zubereitet.

Die Zubereitung stoppt automatisch. Im Display erscheint »Bitte wählen Sie Ihr Produkt:«.

Gemahlener Kaffee

Über den Einfülltrichter für gemahlene Kaffee haben Sie die Möglichkeit, einen weiteren, beispielsweise koffeinfreien, Kaffee zu verwenden.

- i** Füllen Sie nie mehr als zwei gestrichene Dosierlöffel gemahlene Kaffee ein.
- i** Verwenden Sie nicht zu fein gemahlene Kaffee. Dieser kann das System verstopfen und der Kaffee läuft nur tropfenweise durch.
- i** Wenn Sie zu wenig gemahlene Kaffee eingefüllt haben, wird »Zu wenig gemahlener Kaffee.« angezeigt und die GIGA bricht den Vorgang ab.

- i** Die gewünschte Kaffeespezialität muss innerhalb von ca. 1 Minute nach Einfüllen des gemahlene Kaffees zubereitet werden. Ansonsten bricht die GIGA den Vorgang ab und ist wieder betriebsbereit.

Die Zubereitung aller Kaffeespezialitäten mit gemahlenem Kaffee folgt diesem Muster.

Beispiel: So bereiten Sie einen Kaffee mit gemahlenem Kaffee zu.

Voraussetzung: Im Display steht »Bitte wählen Sie Ihr Produkt:«.



- ▶ Stellen Sie eine Tasse unter den Kombiauslauf.
- ▶ Öffnen Sie die Abdeckung des Einfülltrichters für gemahlene Kaffee.
 - »Gemahlene Kaffee einfüllen.«
- ▶ Füllen Sie einen gestrichenen Dosierlöffel gemahlene Kaffee in den Einfülltrichter.
- ▶ Schließen Sie die Abdeckung des Einfülltrichters.
 - »Bitte wählen Sie Ihr Produkt:«, es werden die Kaffeespezialitäten angezeigt, die Sie mit gemahlenem Kaffee zubereiten können.
- ▶ Drücken Sie die Taste »Kaffee«.
 - Die Zubereitung startet. »Kaffee« und die Füllmenge werden angezeigt. Die voreingestellte Wassermenge des Kaffees fließt in die Tasse.
 - Die Zubereitung stoppt automatisch. Im Display erscheint »Bitte wählen Sie Ihr Produkt:«.

Mengen dauerhaft der Tassengröße anpassen

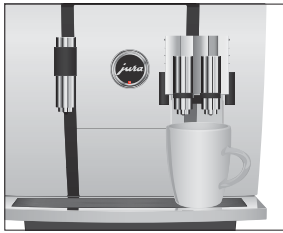

Sie können die Mengen (Wassermenge, Milchmenge etc.) aller Produkte, außer Milchkaffee, ganz einfach und dauerhaft an die Tassengröße anpassen. Wie im folgenden Beispiel stellen Sie die Menge ein Mal ein. Bei allen weiteren Zubereitungen fließt immer diese Menge aus.

Die dauerhafte Anpassung der Mengen an die Tassengröße aller Produkte folgt diesem Muster.

Beispiel: So stellen Sie die Wassermenge für einen Kaffee **dauerhaft** ein.

Voraussetzung: Im Display steht »Bitte wählen Sie Ihr Produkt:«.

- ▶ Stellen Sie eine Tasse unter den Kombiauslauf.
- ▶ Drücken und **halten** Sie die Taste »Kaffee«.
»Kaffee« und die Füllmenge werden angezeigt.
- ▶ **Halten** Sie die Taste »Kaffee« weiter gedrückt, bis »Gewünschte Füllmenge erreicht? Taste drücken.« erscheint.
- ▶ Lassen Sie die Taste »Kaffee« los.
Die Zubereitung startet und der Kaffee fließt in die Tasse.
- ▶ Drücken Sie eine beliebige Taste, sobald sich genügend Kaffee in der Tasse befindet.
Die Zubereitung stoppt. Im Display erscheint kurz »Gespeichert«. Die eingestellte Wassermenge für einen Kaffee ist dauerhaft gespeichert. Im Display erscheint »Bitte wählen Sie Ihr Produkt:«.

- i** Sie können diese Einstellung jederzeit ändern, indem Sie den Vorgang wiederholen.
- i** Die dauerhafte Anpassung der Menge an die Tassengröße funktioniert auch bei den Produkten, die im Rondell angezeigt werden. Drücken Sie hierzu den Rotary Switch  so lange, bis »Gewünschte Füllmenge erreicht? Taste drücken.« erscheint.
- i** Sie können die Menge aller Kaffeespezialitäten, der Milch sowie des Heißwassers auch im Programmiermodus dauerhaft einstellen (siehe Kapitel 4 »Dauerhafte Einstellungen im Programmiermodus – Produkteinstellungen«).

Mahlwerkvorwahl aktivieren

Sie haben die Möglichkeit, den Startbildschirm so zu konfigurieren, dass ständig die Mahlwerkvorwahl (»Bohnen à la carte«) angezeigt wird. So können Sie vor jeder Zubereitung wählen, welches Mahlwerk und somit welche Kaffeebohnen verwendet werden.

- i** Wird die Mahlwerkvorwahl aktiviert, kann im Programmiermodus das Mahlwerk für die einzelnen Produkte nicht mehr eingestellt werden (im Programmpunkt »Produkteinstellungen (2/5)«).

Beispiel: So aktivieren Sie den Modus »Bohnen à la carte«.

Voraussetzung: Im Display steht »Bitte wählen Sie Ihr Produkt:«.

- P** ▶ Drücken Sie die Taste P.
»Pflegestatus (1/5)«
- ⊙** ▶ Drehen Sie den Rotary Switch, bis der Programmpunkt »Geräteeinstellungen (4/5)« angezeigt wird.
 - ▶ Drücken Sie die Taste »Bohnen à la carte«.
 - ▶ Drücken Sie die Taste »Aktiv«.
 - ▶ Drücken Sie die Taste »Speichern«.
Im Display erscheint kurz »Gespeichert«.
- P** ▶ Drücken Sie die Taste P, um den Programmiermodus zu verlassen.
»Bitte wählen Sie Ihr Produkt:«

Zubereitung einer Kaffeespezialität mit Mahlwerkvorwahl



Beispiel: So bereiten Sie einen Kaffee mit Kaffeebohnen aus dem linken Mahlwerk zu.

Voraussetzung: Im Display steht »Bitte wählen Sie Ihr Produkt:«. Der Modus »Bohnen à la carte« ist aktiviert.

- ▶ Stellen Sie eine Tasse unter den Kombiauslauf.
- ▶ Drücken Sie mehrmals die Taste »+« auf der linken Seite, bis der Wert auf »100%« eingestellt ist.
- i** Die Mahlwerkvorwahl bleibt so lange aktiv, bis die Einstellung von Ihnen geändert wird, auch wenn die GIGA zwischenzeitlich ausgeschaltet war.

2 Zubereitung

- ▶ Drücken Sie die Taste »Kaffee«.
Die Zubereitung startet. »Kaffee« und die Füllmenge werden angezeigt. Die voreingestellte Wassermenge des Kaffees fließt in die Tasse.
Die Zubereitung stoppt automatisch. Im Display erscheint »Bitte wählen Sie Ihr Produkt:«.

Heißwasser

⚠ VORSICHT

Bei der Zubereitung von Heißwasser können Sie folgende Temperaturen wählen: »Niedrig«, »Normal«, »Hoch«.

Verbrühungsgefahr durch heiße Wasserspritzer.

- ▶ Vermeiden Sie direkten Hautkontakt.

Voraussetzung: Im Display steht »Bitte wählen Sie Ihr Produkt:«.

- ▶ Stellen Sie eine Tasse unter den Heißwasserauslauf.
 - ▶ Drücken Sie die Taste »Heißwasser«.
»Heißwasser« und die Temperatur werden angezeigt.
- i** Durch Drücken der Taste »+« oder »-« (**innerhalb ca. 2 Sekunden**) können Sie die Temperatur individuell einstellen. Diese Einstellung wird nicht gespeichert.

»Heißwasser«, heißes Wasser fließt in die Tasse. Die Zubereitung stoppt automatisch nach Erreichen der voreingestellten Wassermenge. Im Display erscheint »Bitte wählen Sie Ihr Produkt:«.





3 Täglicher Betrieb

Einschalten



Beim Einschalten der GIGA wird der Spülvorgang automatisch verlangt; er wird durch Drücken des Rotary Switch  ausgelöst. Im Programmiermodus haben Sie die Möglichkeit, diese Einstellung zu ändern, sodass das Gerät die Einschaltspülung automatisch auslöst (siehe Kapitel 4 »Dauerhafte Einstellungen im Programmiermodus – Pflegeeinstellungen«).

Voraussetzung: Ihre GIGA ist am Netzschalter eingeschaltet.

- ▶ Stellen Sie ein Gefäß unter den Kombiauslauf.
-  ▶ Drücken Sie die Taste Ein/Aus, um die GIGA einzuschalten. Im Display erscheint »Willkommen bei JURA«. Das Gerät heizt auf.
»Rotary Switch drücken.«
-  ▶ Drücken Sie den Rotary Switch.
»Gerät spült.«, das Gerät spült. Der Vorgang stoppt automatisch. Im Display erscheint »Bitte wählen Sie Ihr Produkt.«.

Tägliche Pflege

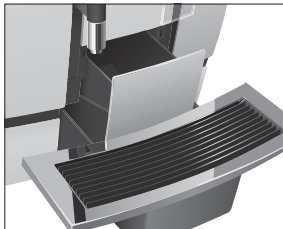

Damit Sie lange Freude an Ihrer GIGA haben und um stets die optimale Kaffeequalität sicherzustellen, muss das Gerät täglich gepflegt werden.

- ▶ Ziehen Sie die Restwasserschale heraus.
- ▶ Leeren Sie den Kaffeesatzbehälter und die Restwasserschale. Spülen Sie beide mit warmem Wasser.
- ▶ Trocknen Sie die Metallkontakte hinten an der Restwasserschale.
- ▶ Setzen Sie den Kaffeesatzbehälter und die Restwasserschale wieder ein.
- ▶ Spülen Sie den Wassertank mit klarem Wasser.
- ▶ Zerlegen und spülen Sie den Kombiauslauf (siehe Kapitel 5 »Pflege – Kombiauslauf zerlegen und spülen«).
- ▶ Wischen Sie die Geräteoberfläche mit einem sauberen, weichen, feuchten Tuch (z.B. Mikrofaser) ab.

i Aus hygienischen Gründen empfehlen wir, den Milchschlauch regelmäßig (ca. alle 6 Monate) zu wechseln. Ersatzschläuche sind im Fachhandel erhältlich.

Ausschalten



Wenn Sie Ihre GIGA ausschalten, wird automatisch der Kombiauslauf gespült.

Voraussetzung: Im Display steht »Bitte wählen Sie Ihr Produkt.«.

- ▶ Stellen Sie ein Gefäß unter den Kombiauslauf.
- ⏻ ▶ Drücken Sie die Taste Ein/Aus.
 - »Gerät spült.«, »Milchsystem wird gespült.« (wenn Sie eine Kaffeespezialität mit Milch zubereitet haben). Das System wird gespült. Der Vorgang stoppt automatisch. Ihre GIGA ist ausgeschaltet.
- i** Wird die GIGA mit der Taste Ein/Aus ausgeschaltet, verbraucht das Gerät im ausgeschalteten Zustand weniger als 0,1 W Stand-by-Energie. Über den Netzschalter kann das Gerät komplett vom Stromnetz getrennt werden.

4 Dauerhafte Einstellungen im Programmiermodus

Mögliche Einstellungen im Programmiermodus

Drücken Sie die Taste P, um in den Programmiermodus zu gelangen. Durch Drehen des Rotary Switch sowie durch die variablen Tasten navigieren Sie einfach durch die Programmpunkte und speichern die gewünschten Einstellungen dauerhaft. Folgende Einstellungen können Sie vornehmen:

Programmpunkt	Unterpunkt	Erläuterung
»Pflegestatus (1/5)«	»Reinigung«, »Filterwechsel«, »Entkalkung« (nur wenn Filter nicht aktiviert ist), »Milchsystem-Spülung«, »Kaffeespülung«, »Milchsystem-Reinigung«	▶ Starten Sie hier das geforderte Pflegeprogramm.
»Produkteinstellungen (2/5)«	»Expertenmodus«, »Mahlgradeinstellung«	▶ Wählen Sie Ihre Einstellungen für die Kaffeespezialitäten, für Milch sowie Heißwasser. ▶ Passen Sie die Mahlgrade der beiden Mahlwerke an die verwendeten Kaffeebohnen an.
»Geräteinstellungen (3/5)«	»Pflegeeinstellungen« (Filter, Wasserhärte, Einschaltspülung, Milchsystem-Spülung), »Zeit / Datum«, »Timer«, »Energie sparen«, »Einheiten«, »Werkseinstellungen«	▶ Stellen Sie die Wasserhärte ein oder aktivieren Sie den Filter. ▶ Ändern Sie die Einstellungen für die Einschaltspülung und die Spülung des Milchsystems. ▶ Stellen Sie ein, nach welcher Zeit sich die GIGA automatisch ausschalten soll. ▶ Wählen Sie einen Energiesparmodus. ▶ Wählen Sie die Einheit der Wassermenge. ▶ Stellen Sie das Gerät oder die dauerhaft eingestellten Werte aller Produkte auf Werkseinstellung zurück.

Programmpunkt	Unterpunkt	Erläuterung
»Geräteeinstellungen (4/5)«	»Sprachauswahl«, »Display«, »Hintergrund«, »Bohnen à la carte«	<ul style="list-style-type: none"> ▶ Wählen Sie Ihre Sprache. ▶ Ändern Sie die Displayeinstellungen. ▶ Aktivieren Sie die Mahlwerkvorwahl.
»Informationen (5/5)«	»Zubereitungszähler«, »Tageszähler«, »Pflegezähler«, »Version«	▶ Behalten Sie den Überblick über alle zubereiteten Produkte und rufen Sie die Anzahl der durchgeführten Pflegeprogramme ab.

Produkteinstellungen

Im Programmpunkt »Produkteinstellungen (2/5)« können Sie individuelle Einstellungen für alle Kaffeespezialitäten, für Milch sowie Heißwasser vornehmen.

Expertenmodus Folgende Einstellungen können Sie im »Expertenmodus« vornehmen:

Produkt	Kaffeestärke	Menge	Weitere Einstellungen
Ristretto, Espresso, Kaffee	☉ (leicht), ☉☉ (mild), ☉☉☉ (normal), ☉☉☉☉ (stark), ☉☉☉☉☉ (extra)	Wasser: 25 ml – 240 ml	Temperatur (niedrig, normal, hoch), Mahlwerk links und/oder rechts (in %)
Zwei Ristretti, Zwei Espressi, Zwei Kaffees	–	Wasser: 25 ml – 240 ml (pro Tasse)	Temperatur (niedrig, normal, hoch), Mahlwerk links und/oder rechts (in %)
Cappuccino, Milchkaffee, Espresso macchiato, Latte macchiato	☉ (leicht), ☉☉ (mild), ☉☉☉ (normal), ☉☉☉☉ (stark), ☉☉☉☉☉ (extra)	Wasser: 25 ml – 240 ml Milch: 0 Sek. – 120 Sek. Milchschaum: 0 Sek. – 120 Sek.	Temperatur (niedrig, normal, hoch), Mahlwerk links und/oder rechts (in %)
Zwei Cappuccini, Zwei Milchkaffees, Zwei Espressi macchiati, Zwei Latte macchiati	–	Wasser: 25 ml – 240 ml Milch: 0 Sek. – 120 Sek. Milchschaum: 0 Sek. – 120 Sek. (jeweils pro Tasse)	Temperatur (niedrig, normal, hoch), Mahlwerk links und/oder rechts (in %)

Produkt	Kaffeestärke	Menge	Weitere Einstellungen
Milchschaumportion, Milchportion	–	Milch: 0 Sek. – 120 Sek. Milchschaum: 0 Sek. – 120 Sek.	–
Zwei Milchschaum- portionen, Zwei Milchportionen	–	Milch: 0 Sek. – 120 Sek. Milchschaum: 0 Sek. – 120 Sek. (jeweils pro Tasse)	–
Kännchen	● (leicht), ●● (mild), ●●● (normal), ●●●● (stark), ●●●●● (extra)	Wasser: 25 ml – 240 ml (pro Hub)	Temperatur (niedrig, normal, hoch), Mahlwerk links und/oder rechts (in %), Anzahl Hübe (1 – 5; eingestellte Anzahl wird während der Zubereitung im Display angezeigt)
Heißwasser	–	Wasser: 25 ml – 450 ml	Temperatur (niedrig, normal, hoch)

i Zusätzlich zu den aufgeführten Einstellmöglichkeiten können Sie bei allen Produkten die **Werte auf Werkseinstellung zurücksetzen**.

Beispiel: So ändern Sie im »**Expertenmodus**« die Milchmenge eines Latte macchiato von »**4 Sek.**« auf »**6 Sek.**«, die Milchschaummenge von »**12 Sek.**« auf »**14 Sek.**« und die Wassermenge von »**45 ml**« auf »**40 ml**«.

Voraussetzung: Im Display steht »**Bitte wählen Sie Ihr Produkt:**«.

P ▶ Drücken Sie die Taste **P**.

»**Pflegestatus (1/5)**«



▶ Drehen Sie den Rotary Switch, bis der Programmpunkt »**Produkteinstellungen (2/5)**« angezeigt wird.

▶ Drücken Sie die Taste »**Expertenmodus**«.

»**Expertenmodus**«

i Im nächsten Schritt wählen Sie die Taste des Produkts, für das Sie die Einstellung vornehmen wollen. Hierbei wird kein Produkt zubereitet.

4 Dauerhafte Einstellungen im Programmiermodus

- i** Sie können auch die Produkte im Rondell wählen. Drehen Sie hierzu den Rotary Switch, um in die Rondell-Ansicht zu gelangen.
- ▶ Drücken Sie die Taste »Latte macchiato«.
 - ▶ Drücken Sie die Taste »Milchmenge«.
 - ▶ Drücken Sie die Taste »+« oder »-«, um die Einstellung der Milchmenge auf »6 Sek.« zu ändern.
 - ▶ Drücken Sie die Taste »Speichern«.
 - ▶ Drücken Sie die Taste »Milchschaummenge«.
 - ▶ Drücken Sie die Taste »+« oder »-«, um die Einstellung der Milchschaummenge auf »14 Sek.« zu ändern.
 - ▶ Drücken Sie die Taste »Speichern«.
 - ▶ Drücken Sie die Taste »Füllmenge«.
 - ▶ Drücken Sie die Taste »+« oder »-«, um die Einstellung der Füllmenge auf »40 ml« zu ändern.
 - ▶ Drücken Sie die Taste »Speichern«.
- P** ▶ Drücken Sie die Taste P, um den Programmiermodus zu verlassen.
- »Bitte wählen Sie Ihr Produkt:«

Mahlgrad einstellen

Im Programmpunkt »Produkteinstellungen (2/5)« / »Mahlgradeinstellung« können Sie beide Mahlwerke separat dem Röstgrad Ihres Kaffees anpassen.

Die richtige Einstellung des Mahlgrades erkennen Sie daran, dass der Kaffee gleichmäßig aus dem Kombiauslauf fließt. Zudem entsteht eine feine, dichte Crema.

Beispiel: So ändern Sie den Mahlgrad des **rechten** Mahlwerks.

Voraussetzung: Im Display steht »Bitte wählen Sie Ihr Produkt:«.

- P** ▶ Drücken Sie die Taste P.
- »Pflegestatus (1/5)«
-  ▶ Drehen Sie den Rotary Switch, bis der Programmpunkt »Produkteinstellungen (2/5)« angezeigt wird.
- ▶ Drücken Sie die Taste »Mahlgradeinstellung«.
 - ▶ Drücken Sie die Taste »Mahlwerk rechts«.
 - ▶ Drücken Sie die Taste »Mahlwerk rechts«.

- ▶ Drücken Sie die Taste »+« oder »-«, um die Einstellung des Mahlgrades zu ändern.
- ▶ Drücken Sie die Taste »Speichern«.
Im Display erscheint kurz »Gespeichert«.
»Mahlgradeinstellung«
- P ▶ Drücken Sie die Taste P, um den Programmiermodus zu verlassen.
»Bitte wählen Sie Ihr Produkt:«

Pflegeeinstellungen

Im Programmpunkt »Geräteeinstellungen (3/5)« / »Pflegeeinstellungen« können Sie folgende Einstellungen vornehmen:

- »Filter«
 - Aktivieren Sie die Filterpatrone CLARIS Pro (siehe Kapitel 5 »Pflege – Filter einsetzen und aktivieren«).
- »Wasserhärte«
 - Falls Sie keine Filterpatrone verwenden, müssen Sie die Wasserhärte einstellen (siehe Kapitel 4 »Dauerhafte Einstellungen im Programmiermodus – Wasserhärte einstellen«).
- »Einschaltspülung« / »Manuell«
 - Die Einschaltspülung muss manuell ausgelöst werden.
- »Einschaltspülung« / »Automatisch«
 - Die Einschaltspülung wird automatisch ausgelöst.
- »Milchsystem-Spülung« / »Manuell nach 10 Min.«
 - Die Spülung des Milchsystems wird 10 Minuten nach der Zubereitung einer Kaffeespezialität mit Milch verlangt.
- »Milchsystem-Spülung« / »Manuell sofort«
 - Die Spülung des Milchsystems wird sofort nach der Zubereitung einer Kaffeespezialität mit Milch verlangt.
- »Milchsystem-Spülung« / »Automatisch nach 10 Min.«
 - Die Spülung des Milchsystems wird 10 Minuten nach der Zubereitung einer Kaffeespezialität mit Milch automatisch ausgelöst.
- »Milchsystem-Spülung« / »Automatisch sofort«
 - Die Spülung des Milchsystems wird ca. 30 Sekunden nach der Zubereitung einer Kaffeespezialität mit Milch automatisch ausgelöst.

Beispiel: So stellen Sie ein, dass die Spülung des Milchsystems sofort nach der Zubereitung einer Kaffeespezialität mit Milch verlangt wird.

Voraussetzung: Im Display steht »Bitte wählen Sie Ihr Produkt:«.

- P** ▶ Drücken Sie die Taste P.
»Pflegestatus (1/5)«
-  ▶ Drehen Sie den Rotary Switch, bis der Programmpunkt »Geräteeinstellungen (3/5)« angezeigt wird.
- ▶ Drücken Sie die Taste »Pflegeeinstellungen«.
»Pflegeeinstellungen«
- ▶ Drücken Sie die Taste »Milchsystem-Spülung«.
»Milchsystem-Spülung«
- ▶ Drücken Sie die Taste »Manuell sofort«.
- ▶ Drücken Sie die Taste »Speichern«.
Im Display erscheint kurz »Gespeichert«.
»Pflegeeinstellungen«
- P** ▶ Drücken Sie die Taste P, um den Programmiermodus zu verlassen.
»Bitte wählen Sie Ihr Produkt:«

Wasserhärte einstellen

Je härter das Wasser, desto häufiger muss die GIGA entkalkt werden. Deshalb ist es wichtig, die Wasserhärte einzustellen.

Die Wasserhärte kann stufenlos zwischen 1° dH und 30° dH eingestellt werden.

Voraussetzung: Im Display steht »Bitte wählen Sie Ihr Produkt:«.

- P** ▶ Drücken Sie die Taste P.
»Pflegestatus (1/5)«
-  ▶ Drehen Sie den Rotary Switch, bis der Programmpunkt »Geräteeinstellungen (3/5)« angezeigt wird.
- ▶ Drücken Sie die Taste »Pflegeeinstellungen«.
»Pflegeeinstellungen«
- ▶ Drücken Sie die Taste »Wasserhärte«.
»Wasserhärte«
- ▶ Drücken Sie die Taste »+« oder »-«, um die Wasserhärte einzustellen.

- ▶ Drücken Sie die Taste »Speichern«.
- Im Display erscheint kurz »Gespeichert«.
- »Pflegeeinstellungen«

- P** ▶ Drücken Sie die Taste P, um den Programmiermodus zu verlassen.
- »Bitte wählen Sie Ihr Produkt:«

Energiesparmodus

Im Programmpunkt »Geräteeinstellungen (3/5)« / »Energie sparen« kann ein Energiesparmodus (Energy Save Mode, E.S.M.®) dauerhaft eingestellt werden:

- »Sparen Nein«
 - Alle Kaffeespezialitäten, Kaffeespezialitäten mit Milch sowie Heißwasser können ohne Wartezeit zubereitet werden.
- »Sparen Stufe 1«
 - Ihre GIGA ist nur für Kaffeespezialitäten und Heißwasser ständig in Bereitschaft.
 - Vor der Zubereitung einer Kaffeespezialität mit Milch muss das Gerät aufheizen.
- »Sparen Stufe 2«
 - Kurz nach der letzten Zubereitung heizt die GIGA nicht mehr. Nach ca. 5 Minuten wird im Display die Meldung »Sparmodus« angezeigt.
 - Vor der Zubereitung einer Kaffeespezialität, Kaffeespezialität mit Milch sowie von Heißwasser muss das Gerät aufheizen.

Beispiel: So ändern Sie den Energiesparmodus von »Sparen Stufe 1« auf »Sparen Stufe 2«.

Voraussetzung: Im Display steht »Bitte wählen Sie Ihr Produkt:«.

- P** ▶ Drücken Sie die Taste P.
- »Pflegestatus (1/5)«
-  ▶ Drehen Sie den Rotary Switch, bis der Programmpunkt »Geräteeinstellungen (3/5)« angezeigt wird.
- ▶ Drücken Sie die Taste »Energie sparen«.
 - »Energie sparen«
 - ▶ Drücken Sie die Taste »Sparen Stufe 2«.
 - ▶ Drücken Sie die Taste »Speichern«.
 - Im Display erscheint kurz »Gespeichert«.
 - »Geräteeinstellungen (3/5)«

- P ▶ Drücken Sie die Taste P, um den Programmiermodus zu verlassen.
»Bitte wählen Sie Ihr Produkt:«

Uhrzeit und Datum

Die Uhrzeit und das Datum haben Sie bereits bei der ersten Inbetriebnahme eingestellt. Diese Einstellung können Sie ändern.

- i Beim Uhrzeitformat können Sie wählen zwischen »24 Std.« und »AM / PM« (siehe Kapitel 4 »Dauerhafte Einstellungen im Programmiermodus – Einheiten«).

Beispiel: So ändern Sie die Uhrzeit.

Voraussetzung: Im Display steht »Bitte wählen Sie Ihr Produkt:«.

- P ▶ Drücken Sie die Taste P.
»Pflegestatus (1/5)«
- ⊙ ▶ Drehen Sie den Rotary Switch, bis der Programmpunkt »Geräteeinstellungen (3/5)« angezeigt wird.
 - ▶ Drücken Sie die Taste »Zeit / Datum«.
»Zeit / Datum«
 - ▶ Drücken Sie die Taste »Uhrzeit«.
»Uhrzeit«
 - ▶ Drücken Sie die Taste »+« oder »-«, um die Stunden einzustellen.
 - ▶ Drücken Sie die Taste »Speichern«.
 - ▶ Drücken Sie die Taste »+« oder »-«, um die Minuten einzustellen.
 - ▶ Drücken Sie die Taste »Speichern«.
Im Display erscheint kurz »Gespeichert«.
»Zeit / Datum«
- P ▶ Drücken Sie die Taste P, um den Programmiermodus zu verlassen.
»Bitte wählen Sie Ihr Produkt:«

Timer

Im Programmpunkt »Geräteeinstellungen (3/5)« / »Timer« können Sie für alle Wochentage einzeln eine Ein- und Ausschaltzeit einstellen.

- i** Das automatische Einschalten funktioniert nur, wenn das Gerät am Netzschalter eingeschaltet ist.
- i** Beim Uhrzeitformat können Sie wählen zwischen »24 Std.« und »AM / PM« (siehe Kapitel 4 »Dauerhafte Einstellungen im Programmiermodus – Einheiten«).

Beispiel: So stellen Sie ein, dass sich die GIGA an **jedem Wochentag** zu einer von Ihnen definierten Zeit ein- und ausschaltet.

Voraussetzung: Im Display steht »Bitte wählen Sie Ihr Produkt.«.

- P** ▶ Drücken Sie die Taste P.
»Pflegerstatus (1/5)«
-  ▶ Drehen Sie den Rotary Switch, bis der Programmpunkt »Geräteeinstellungen (3/5)« angezeigt wird.
- ▶ Drücken Sie die Taste »Timer«.
»Timer«
- ▶ Drücken Sie die Taste »Montag« (Beispiel).
»Montag«
- ▶ Drücken Sie die Taste »+« oder »-«, um die Stunden einzustellen (bei »Gerät einschalten«).
- ▶ Drücken Sie die Taste »↵«.
- ▶ Drücken Sie die Taste »+« oder »-«, um die Minuten einzustellen (bei »Gerät einschalten«).
- ▶ Drücken Sie die Taste »↵«.
- ▶ Drücken Sie die Taste »+« oder »-«, um die Stunden einzustellen (bei »Gerät ausschalten«).
- ▶ Drücken Sie die Taste »↵«.
- ▶ Drücken Sie die Taste »+« oder »-«, um die Minuten einzustellen (bei »Gerät ausschalten«).
- ▶ Drücken Sie die Taste »Für alle Wochentage«.
Im Display erscheint kurz »Gespeichert«. Die soeben eingestellte Ein- und Ausschaltzeit wird für alle Wochentage übernommen.
»Timer«

- P** ▶ Drücken Sie die Taste P, um den Programmiermodus zu verlassen.
»Bitte wählen Sie Ihr Produkt:«

Automatisches Ausschalten

Durch das automatische Ausschalten Ihrer GIGA können Sie Energie sparen. Ist die Funktion aktiviert, schaltet sich Ihre GIGA nach der letzten Aktion am Gerät automatisch nach der eingestellten Zeit aus.

Das automatische Ausschalten können Sie einstellen auf 15 Minuten, 30 Minuten oder 1 – 15 Stunden.

Voraussetzung: Im Display steht »Bitte wählen Sie Ihr Produkt:«.

- P** ▶ Drücken Sie die Taste P.
»Pflegestatus (1/5)«
-  ▶ Drehen Sie den Rotary Switch, bis der Programmpunkt »Geräteeinstellungen (3/5)« angezeigt wird.
- ▶ Drücken Sie die Taste »Timer«.
 - ▶ Drücken Sie die Taste »Weiter«.
 - ▶ Drücken Sie die Taste »Ausschalten nach«.
»Ausschalten nach«
 - ▶ Drücken Sie die Taste »+« oder »-«, um die Einstellung zu ändern.
 - ▶ Drücken Sie die Taste »Speichern«.
Im Display erscheint kurz »Gespeichert«.
»Timer«
- P** ▶ Drücken Sie die Taste P, um den Programmiermodus zu verlassen.
»Bitte wählen Sie Ihr Produkt:«

Einheiten

Im Programmpunkt »Geräteeinstellungen (3/5)« / »Einheiten« können Sie folgende Einstellungen vornehmen:

- Einheit Wassermenge: »ml« oder »oz«
- Uhrzeitformat: »24 Std.« oder »AM / PM«

Beispiel: So ändern Sie die Einheit der Wassermenge von »ml« auf »oz«.

Voraussetzung: Im Display steht »Bitte wählen Sie Ihr Produkt:«.

- P** ▶ Drücken Sie die Taste P.
»Pflegestatus (1/5)«

-  ▶ Drehen Sie den Rotary Switch, bis der Programmpunkt »Geräteeinstellungen (3/5)« angezeigt wird.
 - ▶ Drücken Sie die Taste »Einheiten«.
 - ▶ Drücken Sie die Taste »oz«.
 - ▶ Drücken Sie die Taste »Speichern«.

Im Display erscheint kurz »Gespeichert«.
- P ▶ Drücken Sie die Taste P, um den Programmiermodus zu verlassen.

Einstellungen auf Werkseinstellung zurücksetzen

Im Programmpunkt »Geräteeinstellungen (3/5)« / »Werkseinstellungen« können Sie verschiedene Einstellungen auf Werkseinstellung zurücksetzen:

- »Alle Produkte«
 - Die Einstellungen (Wassermenge, Kaffeestärke, Temperatur etc.) **aller Produkte** werden auf Werkseinstellung zurückgesetzt.
- »Gerät«
 - **Alle Kundeneinstellungen** (außer »Filter«, »Wasserhärte« sowie Datum- und Uhrzeiteinstellungen) werden auf Werkseinstellung zurückgesetzt. Danach schaltet sich Ihre GIGA aus.
- »System leeren«
 - Das System wird geleert. Danach schaltet sich Ihre GIGA aus.

Beispiel: So stellen Sie die Werte von **allen Produkten** auf Werkseinstellung zurück.

Voraussetzung: Im Display steht »Bitte wählen Sie Ihr Produkt:«.

- P ▶ Drücken Sie die Taste P.
-  ▶ Drehen Sie den Rotary Switch, bis der Programmpunkt »Geräteeinstellungen (3/5)« angezeigt wird.
 - ▶ Drücken Sie die Taste »Werkseinstellungen«.

4 Dauerhafte Einstellungen im Programmiermodus

- ▶ Drücken Sie die Taste »Alle Produkte«.
»Alle Produkte« / »Wollen Sie alle Produkte auf Werkseinstellung zurücksetzen?«
- ▶ Drücken Sie die Taste »Ja«.
Im Display erscheint kurz »Gespeichert«.
»Werkseinstellungen«
- P ▶ Drücken Sie die Taste P, um den Programmiermodus zu verlassen.
»Bitte wählen Sie Ihr Produkt:«

Sprache

In diesem Programmpunkt können Sie die Sprache Ihrer GIGA einstellen.

Beispiel: So ändern Sie die Sprache von »Deutsch« auf »English«.

Voraussetzung: Im Display steht »Bitte wählen Sie Ihr Produkt:«.

- P ▶ Drücken Sie die Taste P.
»Pfleigestatus (1/5)«
-  ▶ Drehen Sie den Rotary Switch, bis der Programmpunkt »Geräteeinstellungen (4/5)« angezeigt wird.
- ▶ Drücken Sie die Taste »Sprachauswahl«.
»Sprachauswahl«
- i** Um weitere Sprachen anzuzeigen, drücken Sie die Taste »Weiter« (rechts unten).

▶ Drücken Sie die Taste »English«.
Im Display erscheint kurz »Saved«.
»Machine settings (4/5)«
- P ▶ Drücken Sie die Taste P, um den Programmiermodus zu verlassen.
»Please select product:«

Displayeinstellungen

Im Programmpunkt »Geräteeinstellungen (4/5)« / »Display« können Sie folgende Einstellungen vornehmen:

- »Helligkeit« (in Prozenten)
- »Kontrast« (hoch, normal, niedrig)
- »Backlight« (Hintergrundbeleuchtung; in Prozenten)

Beispiel: So ändern Sie die Helligkeit des Displays.

Voraussetzung: Im Display steht »Bitte wählen Sie Ihr Produkt:«.

- P** ▶ Drücken Sie die Taste P.
 »Pflegestatus (1/5)«
-  ▶ Drehen Sie den Rotary Switch, bis der Programmpunkt »Geräteeinstellungen (4/5)« angezeigt wird.
- ▶ Drücken Sie die Taste »Display«.
 »Display«
- ▶ Drücken Sie die Taste »Helligkeit«.
- ▶ Drücken Sie die Taste »+« oder »-«, um die Einstellung zu ändern.
- ▶ Drücken Sie die Taste »Speichern«.
 Im Display erscheint kurz »Gespeichert«.
 »Display«
- P** ▶ Drücken Sie die Taste P, um den Programmiermodus zu verlassen.
 »Bitte wählen Sie Ihr Produkt:«

Hintergrund

In diesem Programmpunkt können Sie den Hintergrund des Displays Ihrer GIGA einstellen.

-  Der eingestellte Hintergrund wird nur auf dem Startbildschirm angezeigt.

Voraussetzung: Im Display steht »Bitte wählen Sie Ihr Produkt:«.

- P** ▶ Drücken Sie die Taste P.
 »Pflegestatus (1/5)«
-  ▶ Drehen Sie den Rotary Switch, bis der Programmpunkt »Geräteeinstellungen (4/5)« angezeigt wird.
- ▶ Drücken Sie die Taste »Hintergrund«.
 »Hintergrund«
- ▶ Drücken Sie die Taste »+« oder »-«, um die Einstellung zu ändern.
- ▶ Drücken Sie die Taste »Speichern«.
 Im Display erscheint kurz »Gespeichert«.
 »Geräteeinstellungen (4/5)«
- P** ▶ Drücken Sie die Taste P, um den Programmiermodus zu verlassen.
 »Bitte wählen Sie Ihr Produkt:«

Informationen abfragen

Im Programmpunkt »**Informationen (5/5)**« können Sie folgende Informationen abfragen:

- »**Zubereitungszähler**«: Anzahl der zubereiteten Kaffeespezialitäten, Kaffeespezialitäten mit Milch sowie Heißwasser
- »**Tageszähler**«: Anzahl der zubereiteten Kaffeespezialitäten, Kaffeespezialitäten mit Milch sowie Heißwasser. Dieser Zähler kann auf Null zurückgestellt werden.
- »**Pflegezähler**«: Anzahl der durchgeführten Pflegeprogramme (Reinigung, Entkalkung etc.)
- »**Version**«: Software-Version

Voraussetzung: Im Display steht »**Bitte wählen Sie Ihr Produkt:**«.



► Drücken Sie die Taste P.

»**Pflegestatus (1/5)**«



► Drehen Sie den Rotary Switch, bis der Programmpunkt »**Informationen (5/5)**« angezeigt wird.

► Drücken Sie die Taste »**Zubereitungszähler**«.

»**Zubereitungszähler**« und die Anzahl der zubereiteten Produkte wird angezeigt.



■ Sie können sich auch die Anzahl der zubereiteten Produkte im Rondell anzeigen lassen. Drehen Sie hierzu den Rotary Switch.

► Drücken Sie eine beliebige Taste oder den Rotary Switch, um den Programmpunkt zu verlassen.

»**Informationen (5/5)**«



► Drücken Sie die Taste P, um den Programmiermodus zu verlassen.

»**Bitte wählen Sie Ihr Produkt:**«

5 Pflege

Ihre GIGA verfügt über folgende integrierte Pflegeprogramme:

- Kaffeesystem spülen (»Kaffeespülung«)
- Milchsystem im Kombiauslauf spülen (»Milchsystem-Spülung«)
- Milchsystem im Kombiauslauf reinigen (»Milchsystem-Reinigung«)
- Filter wechseln (»Filterwechsel«)
- Gerät reinigen (»Reinigung«)
- Gerät entkalken (»Entkalkung«) (nur wenn Filter nicht aktiviert ist)

i Führen Sie die Reinigung, die Entkalkung, die Spülung des Milchsystems oder den Filterwechsel durch, wenn Sie dazu aufgefordert werden.

i Durch Drücken der Taste P gelangen Sie zur Übersicht der Pflegeprogramme (»Pfleigestatus (1/5)«). Anhand des Balkens können Sie sehen, wann das jeweilige Pflegeprogramm verlangt wird. Sobald der Balken vollständig rot ausgefüllt ist, verlangt Ihre GIGA das Pflegeprogramm.

i Sie werden von Ihrer GIGA nicht aufgefordert, das Milchsystem zu reinigen. Führen Sie die Reinigung des Milchsystems aus hygienischen Gründen **täglich** durch, wenn Sie Milch zubereitet haben.

Kaffeesystem spülen

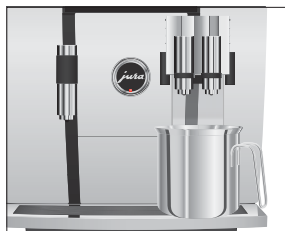

Sie können jederzeit eine Kaffeespülung durchführen.

Voraussetzung: Im Display steht »Bitte wählen Sie Ihr Produkt:«.

► Stellen Sie ein Gefäß unter den Kombiauslauf.

P ► Drücken Sie die Taste P.

»Pfleigestatus (1/5)«

► Drücken Sie die Taste »Kaffeespülung«.

»Gerät spült.«, es fließt Wasser aus dem Kombiauslauf.

Die Spülung stoppt automatisch. Im Display erscheint »Bitte wählen Sie Ihr Produkt:«.

Milchsystem spülen

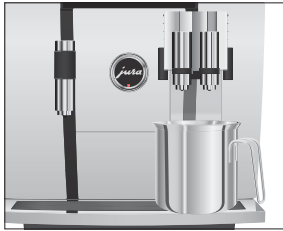

Je nach Einstellung im Programmiermodus verlangt die GIGA nach der Milchezubereitung eine Spülung des Milchsystems oder führt die Spülung automatisch durch.

Beispiel: So führen Sie eine Spülung des Milchsystems durch, wenn Sie dazu aufgefordert werden.

Voraussetzung: Im Display steht »Milchsystem spülen.« und das Symbol ☼ wird angezeigt.

- ▶ Stellen Sie ein Gefäß unter den Kombiauslauf.
- P ▶ Drücken Sie die Taste P.
»Pflegestatus (1/5)«
- ▶ Drücken Sie die Taste »Milchsystem-Spülung«.
»Milchsystem wird gespült.«, es fließt Wasser aus dem Kombiauslauf.
Die Spülung stoppt automatisch. Im Display erscheint »Bitte wählen Sie Ihr Produkt.«.

Milchsystem reinigen

Damit das Milchsystem im Kombiauslauf einwandfrei funktioniert, müssen Sie es **täglich** reinigen, wenn Sie Milch zubereitet haben. Sie werden von Ihrer GIGA **nicht** aufgefordert, das Milchsystem zu reinigen.

VORSICHT

Schäden am Gerät und Rückstände im Wasser durch falsche Reiniger sind nicht auszuschließen.

- ▶ Verwenden Sie ausschließlich original JURA-Pflegeprodukte.

i Der JURA-Cappuccino-Reiniger ist im Fachhandel erhältlich.

Voraussetzung: Im Display steht »Bitte wählen Sie Ihr Produkt.«.

- P ▶ Drücken Sie die Taste P.
»Pflegestatus (1/5)«
- ▶ Drücken Sie die Taste »Milchsystem-Reinigung«.
- ▶ Drücken Sie die Taste »Starten«.
- ▶ Drücken Sie nochmals die Taste »Starten«.
»Reiniger für Milchsystem-Reinigung.«
- ▶ Füllen Sie ein Gefäß mit 250 ml frischem Wasser und geben Sie eine Dosierkappe (max. 15 ml) des Cappuccino-Reinigers dazu.
- ▶ Tauchen Sie den Milchschauch in das Gefäß.



- ▶ Stellen Sie ein weiteres Gefäß unter den Kombiauslauf.
- ▶ Drücken Sie die Taste »Weiter«.
»Milchsystem wird gereinigt.«, es fließt Wasser aus dem Kombiauslauf.
»Wasser für Milchsystem-Reinigung.«
- ▶ Spülen Sie das Gefäß gründlich aus, füllen Sie es mit 250 ml frischem Wasser und tauchen Sie den Milchschauch hinein.
- ▶ Leeren Sie das andere Gefäß und stellen Sie es wieder unter den Kombiauslauf.
- ▶ Drücken Sie die Taste »Weiter«.
»Milchsystem wird gereinigt.«, der Kombiauslauf und der Schlauch werden mit frischem Wasser gespült.
Der Vorgang stoppt automatisch. Im Display erscheint kurz »Milchsystem-Reinigung wurde erfolgreich durchgeführt.«.
»Bitte wählen Sie Ihr Produkt.«

Kombiauslauf zerlegen und spülen

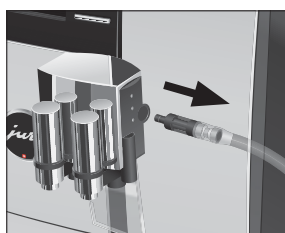

Damit der Kombiauslauf einwandfrei funktioniert und aus hygienischen Gründen müssen Sie ihn **täglich** zerlegen und spülen, wenn Sie Milch zubereitet haben.

- ▶ Entfernen Sie den Milchschauch und spülen Sie ihn gründlich unter fließendem Wasser.
- ▶ Drücken Sie die Entriegelungen und nehmen Sie die Abdeckung des Kombiauslaufs nach oben ab.

5 Pflege

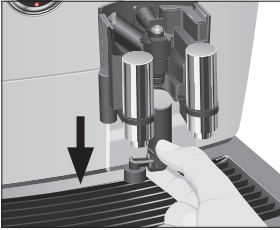

- ▶ Ziehen Sie den unteren Teil des Milchsystems vorsichtig nach unten ab.

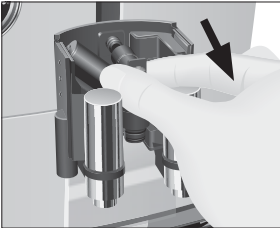

- ▶ Nehmen Sie das Milchsystm aus dem Kombiauslauf.

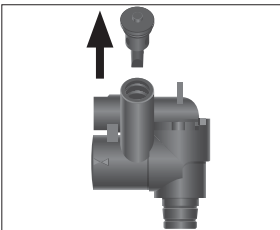

- ▶ Entfernen Sie den Luftansaugstutzen.

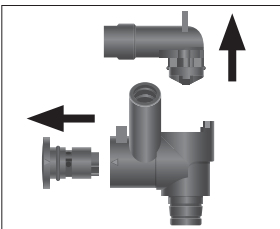

- ▶ Zerlegen Sie das Milchsystm in seine Einzelteile.
- ▶ Spülen Sie alle Teile unter fließendem Wasser. Bei stark eingetrockneten Milchrückständen legen Sie die Einzelteile zunächst in JURA-Cappuccino-Reiniger ein und spülen Sie sie danach gründlich.

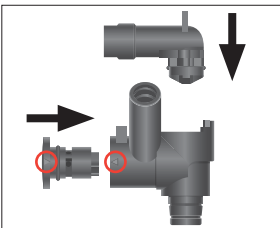

- ▶ Stecken Sie das Milchsystm wieder zusammen. Beachten Sie hierbei die Pfeile (im Bild rot eingekreist) auf den Einzelteilen.

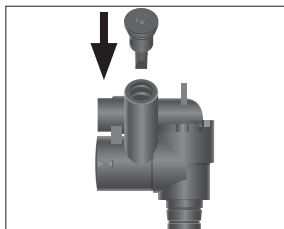

- ▶ Setzen Sie den Luftansaugstutzen ein.

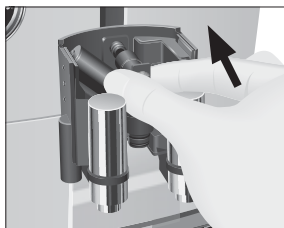

- ▶ Setzen Sie die zusammengesteckten Einzelteile wieder in den Kombiauslauf ein und drücken Sie sie fest.

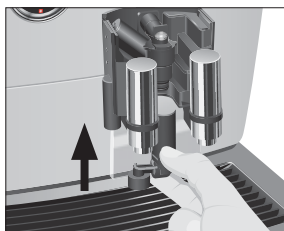

- ▶ Stecken Sie den unteren Teil des Milchsystems von unten auf den bereits eingesetzten Teil.



- ▶ Setzen Sie die Abdeckung des Kombiauslaufs auf. Sie rastet hörbar ein.

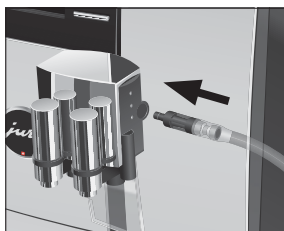

- ▶ Stecken Sie den Milchschauch in den Kombiauslauf.

Filter einsetzen und aktivieren

Ihre GIGA muss nicht mehr entkalkt werden, wenn Sie die Filterpatrone CLARIS Pro verwenden. Wir empfehlen die Verwendung der Filterpatrone ab einer Wasserhärte von 10° dH. Kennen Sie die Wasserhärte des verwendeten Wassers nicht, können Sie diese zunächst ermitteln (siehe Kapitel 1 »Vorbereiten und in Betrieb nehmen – Wasserhärte ermitteln«).

Sollten Sie die Filterpatrone während der ersten Inbetriebnahme noch nicht aktiviert haben, können Sie dies nun im Folgenden tun.

- i** Führen Sie den Vorgang »Filter einsetzen« ohne Unterbrechung durch. So stellen Sie die optimale Funktion Ihrer GIGA sicher.

Voraussetzung: Im Display steht »Bitte wählen Sie Ihr Produkt.«.

P ▶ Drücken Sie die Taste P.

»Pflegestatus (1/5)«

⊖ ▶ Drehen Sie den Rotary Switch, bis der Programmpunkt »Geräteeinstellungen (3/5)« angezeigt wird.

▶ Drücken Sie die Taste »Pflegeeinstellungen«.

▶ Drücken Sie die Taste »Filter«.

»Filter«

▶ Drücken Sie die Taste »Aktiv«.

▶ Drücken Sie die Taste »Speichern«.

Im Display erscheint kurz »Gespeichert«.

»Filter einsetzen.« / »Rotary Switch drücken.«

▶ Entfernen Sie den Wassertank und leeren Sie ihn.

▶ Klappen Sie die Filterhalterung auf und setzen Sie die Filterpatrone mit leichtem Druck in den Wassertank ein.

▶ Schließen Sie die Filterhalterung. Sie rastet hörbar ein.

▶ Füllen Sie den Wassertank mit frischem, kaltem Wasser und setzen Sie ihn wieder ein.

⊖ ▶ Drücken Sie den Rotary Switch.

»Filter wird gespült.«, der Filter wird gespült. Die Filterspülung stoppt automatisch. Im Display erscheint »Restwasserschale leeren.«.

▶ Leeren Sie die Restwasserschale und den Kaffeesatzbehälter und setzen Sie diese wieder ein.

»Filter« / »Filter wurde erfolgreich gespült.«



Das Gerät heizt auf. Im Display erscheint »Bitte wählen Sie Ihr Produkt:«. Ihre GIGA ist wieder betriebsbereit.

Filter wechseln

- i** Nach dem Durchfluss von 100 Litern Wasser durch den Filter oder nach zwei Monaten ist dessen Wirkung erschöpft. Ihre GIGA verlangt einen Filterwechsel.
- i** Wenn die Filterpatrone CLARIS Pro nicht aktiviert ist im Programmiermodus, erscheint keine Aufforderung zum Filterwechsel.

Beispiel: So führen Sie einen Filterwechsel durch, wenn Sie dazu aufgefordert werden.

Voraussetzung: Im Display steht »Filterwechsel« und das Symbol ☸ wird angezeigt.

- P** ▶ Drücken Sie die Taste P.
 - ▶ »Pflegestatus (1/5)«
 - ▶ Drücken Sie die Taste »Filterwechsel«.
 - ▶ Drücken Sie die Taste »Starten«.
 - ▶ Drücken Sie nochmals die Taste »Starten«.
 - ▶ »Filter wechseln.« / »Rotary Switch drücken.«
 - ▶ Entfernen Sie den Wassertank und leeren Sie ihn.
 - ▶ Klappen Sie die Filterhalterung auf und entfernen Sie die alte Filterpatrone CLARIS Pro.
 - ▶ Setzen Sie die neue Filterpatrone mit leichtem Druck in den Wassertank ein.
 - ▶ Schließen Sie die Filterhalterung. Sie rastet hörbar ein.
 - ▶ Füllen Sie den Wassertank mit frischem, kaltem Wasser und setzen Sie ihn wieder ein.
 - ☸** ▶ Drücken Sie den Rotary Switch.
 - ▶ »Filter wird gespült.«, der Filter wird gespült. Die Filterspülung stoppt automatisch. Im Display erscheint »Restwasserschale leeren.«.
 - ▶ Leeren Sie die Restwasserschale und den Kaffeesatzbehälter und setzen Sie diese wieder ein.
 - ▶ »Filterwechsel« / »Filter wurde erfolgreich gespült.«
- Das Gerät heizt auf. Im Display erscheint »Bitte wählen Sie Ihr Produkt:«.



Gerät reinigen

Nach 220 Zubereitungen oder 80 Einschaltspülungen verlangt die GIGA eine Reinigung.

VORSICHT

Schäden am Gerät und Rückstände im Wasser durch falsche Reiniger sind nicht auszuschließen.

- ▶ Verwenden Sie ausschließlich original JURA-Pflegeprodukte.

- i** Das Reinigungsprogramm dauert ca. 20 Minuten.
- i** Unterbrechen Sie das Reinigungsprogramm nicht. Die Reinigungsqualität wird dadurch beeinträchtigt.
- i** JURA-Reinigungstabletten sind im Fachhandel erhältlich.

Beispiel: So führen Sie eine Reinigung durch, wenn Sie dazu aufgefordert werden.

Voraussetzung: Im Display steht »Gerät reinigen.« und das Symbol ☸ wird angezeigt.

- P**
- ▶ Drücken Sie die Taste P.
»Pfleigestatus (1/5)«
 - ▶ Drücken Sie die Taste »Reinigung«.
 - ▶ Drücken Sie die Taste »Starten«.
 - ▶ Drücken Sie nochmals die Taste »Starten«.
»Kaffeessatzbehälter leeren.«
 - ▶ Leeren Sie die Restwasserschale und den Kaffeessatzbehälter und setzen Sie diese wieder ein.
»Rotary Switch drücken.«
 - ▶ Stellen Sie ein Gefäß unter den Kombiauslauf.
 -  ▶ Drücken Sie den Rotary Switch.
»Gerät reinigt.«, es fließt Wasser aus dem Kombiauslauf.
Der Vorgang unterbricht, »Reinigungstablette einwerfen.«
 - ▶ Öffnen Sie die Abdeckung des Einfülltrichters für gemahlene Kaffee.
 - ▶ Werfen Sie eine JURA-Reinigungstablette in den Einfülltrichter.
 - ▶ Schließen Sie die Abdeckung des Einfülltrichters.
»Rotary Switch drücken.«

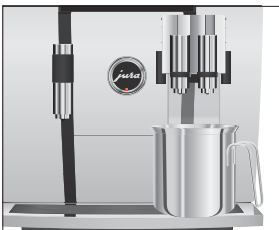

- ▶ Drücken Sie den Rotary Switch.
»Gerät reinigt.«, es fließt mehrmals Wasser aus dem Kombi-
auslauf.
Der Vorgang unterbricht, »Kaffeessatzbehälter leeren.«
- ▶ Leeren Sie die Restwasserschale und den Kaffeessatzbehälter
und setzen Sie diese wieder ein.
»Reinigung« / »Reinigung wurde erfolgreich durchgeführt.«
Die Reinigung ist abgeschlossen. Ihre GIGA ist wieder
betriebsbereit.

Gerät entkalken

Die GIGA verkalkt gebrauchsbedingt und verlangt automatisch eine Entkalkung. Die Verkalkung hängt vom Härtegrad Ihres Wassers ab.

- ⚠ VORSICHT** Reizungen durch Haut- und Augenkontakt mit dem Entkalkungs-
mittel sind nicht auszuschließen.
- ▶ Vermeiden Sie Haut- und Augenkontakt.
 - ▶ Spülen Sie das Entkalkungsmittel mit klarem Wasser ab. Nach
Augenkontakt Arzt aufsuchen.

- VORSICHT** Schäden am Gerät und Rückstände im Wasser durch falsche Entkal-
kungsmittel sind nicht auszuschließen.
- ▶ Verwenden Sie ausschließlich original JURA-Pflegeprodukte.

- VORSICHT** Bei Unterbrechung des Entkalkungsvorgangs sind Schäden am
Gerät nicht auszuschließen.
- ▶ Führen Sie die Entkalkung komplett durch.

- VORSICHT** Schäden an empfindlichen Flächen (z.B. Marmor) durch Kontakt mit
dem Entkalkungsmittel sind nicht auszuschließen.
- ▶ Entfernen Sie Spritzer sofort.

- i** Das Entkalkungsprogramm dauert ca. 50 Minuten.
- i** JURA-Entkalkungstabletten sind im Fachhandel erhältlich.
- i** Wenn Sie eine Filterpatrone CLARIS Pro verwenden und diese
aktiviert ist, erscheint keine Aufforderung zum Entkalken.

Beispiel: So führen Sie eine Entkalkung durch, wenn Sie dazu aufgefordert werden.

Voraussetzung: Im Display steht »Gerät entkalken.« und das Symbol ☼ wird angezeigt.

- P**
- ▶ Drücken Sie die Taste P.
 - »Pflegestatus (1/5)«
 - ▶ Drücken Sie die Taste »Entkalkung«.
 - ▶ Drücken Sie die Taste »Starten«.
 - ▶ Drücken Sie nochmals die Taste »Starten«.
 - »Restwasserschale leeren.«
 - ▶ Leeren Sie die Restwasserschale und den Kaffeesatzbehälter und setzen Sie diese wieder ein.
 - »Entkalkungsmittel in Wassertank.«
 - ▶ Entfernen Sie den Wassertank und leeren Sie ihn.
 - ▶ Lösen Sie 4 JURA-Entkalkungstabletten in einem Gefäß vollständig in 800 ml Wasser auf. Dies kann einige Minuten dauern.
 - ▶ Füllen Sie die Lösung in den leeren Wassertank und setzen Sie ihn ein.
 - »Rotary Switch drücken.«
- ☼
- ▶ Stellen Sie je ein Gefäß unter den Kombiauslauf und unter den Heißwasserauslauf.
 - ▶ Drücken Sie den Rotary Switch.
 - »Gerät entkalkt.«, es fließt mehrmals Wasser aus dem Kombiauslauf und aus dem Heißwasserauslauf.
 - Der Vorgang stoppt automatisch. Im Display erscheint »Restwasserschale leeren.«.
 - ▶ Leeren Sie beide Gefäße.
 - ▶ Leeren Sie die Restwasserschale und den Kaffeesatzbehälter und setzen Sie diese wieder ein.
 - »Wassertank füllen.«
 - ▶ Entfernen Sie den Wassertank und spülen Sie ihn gründlich aus.
 - ▶ Füllen Sie den Wassertank mit frischem, kaltem Wasser und setzen Sie ihn wieder ein.
 - »Rotary Switch drücken.«

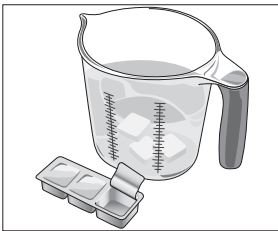



- ▶ Stellen Sie die Gefäße wieder unter den Kombiauslauf und unter den Heißwasserauslauf.
- ▶ Drücken Sie den Rotary Switch.
 - »Gerät entkalkt.«, es fließt Wasser aus dem Kombiauslauf und aus dem Heißwasserauslauf.
 - Der Vorgang stoppt automatisch. Im Display erscheint »Restwasserschale leeren.«
- ▶ Leeren Sie die Restwasserschale und den Kaffeesatzbehälter und setzen Sie diese wieder ein.
 - »Entkalkung« / »Entkalkung wurde erfolgreich durchgeführt.«
 - Die Entkalkung ist abgeschlossen. Ihre GIGA ist wieder betriebsbereit.

i Im Falle eines unvorhergesehenen Abbruchs des Entkalkungsvorgangs spülen Sie den Wassertank gründlich aus.

Bohnenbehälter reinigen

Kaffeebohnen können eine leichte Fettschicht aufweisen, die an den Wänden der Bohnenbehälter zurückbleibt. Diese Rückstände können das Kaffeeresultat negativ beeinflussen. Reinigen Sie deshalb von Zeit zu Zeit die Bohnenbehälter.

Voraussetzung: Im Display steht »Bohnenbehälter füllen.«.

- ▶ Schalten Sie das Gerät mit der Taste Ein/Aus aus.
- ▶ Schalten Sie das Gerät am Netzschalter aus.
- ▶ Öffnen Sie die Serviceabdeckung auf der Rückseite des Geräts durch Drücken oberhalb des JURA-Logos.
- ▶ Drücken Sie den roten Schieber vollständig nach hinten, um den Bohnenbehälter zu verschließen.



- ▶ Drehen Sie die blaue Verriegelung nach außen.
- ▶ Entnehmen Sie den Bohnenbehälter.
- ▶ Entfernen Sie den Aromaschutzdeckel.
- ▶ Leeren Sie den Bohnenbehälter.
- ▶ Reinigen Sie den Bohnenbehälter mit einem trockenen, weichen Tuch.
- ▶ Setzen Sie den Bohnenbehälter ein.

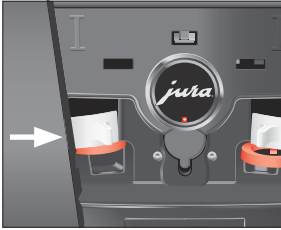

- ▶ Drehen Sie die blaue Verriegelung nach innen.
- ▶ Ziehen Sie den roten Schieber vollständig nach vorn.
- ▶ Setzen Sie die Serviceabdeckung wieder ein und fixieren Sie sie durch Drücken oberhalb des JURA-Logos. Sie rastet hörbar ein.
- ▶ Füllen Sie Kaffeebohnen in den Bohnenbehälter und schließen Sie den Aromaschutzdeckel.

Wassertank entkalken

Der Wassertank kann verkalken. Um eine einwandfreie Funktion zu gewährleisten, sollten Sie von Zeit zu Zeit den Wassertank entkalken.

- ▶ Entfernen Sie den Wassertank.
- ▶ Falls Sie eine Filterpatrone CLARIS Pro verwenden, entfernen Sie diese.
- ▶ Entkalken Sie den Tank mit einem handelsüblichen, milden Entkalkungsmittel nach Anleitung des Herstellers.
- ▶ Spülen Sie den Wassertank gründlich aus.
- ▶ Falls Sie eine Filterpatrone CLARIS Pro verwenden, setzen Sie diese wieder ein.
- ▶ Füllen Sie den Wassertank mit frischem, kaltem Wasser und setzen Sie ihn wieder ein.

6 Meldungen im Display

Meldung	Ursache/Folge	Maßnahme
»Wassertank füllen.«	Der Wassertank ist leer. Keine Zubereitung möglich.	► Füllen Sie den Wassertank (siehe Kapitel 1 »Vorbereiten und in Betrieb nehmen – Wassertank füllen«).
»Kaffeesatzbehälter leeren.«	Der Kaffeesatzbehälter ist voll. Keine Zubereitung möglich.	► Leeren Sie den Kaffeesatzbehälter und die Restwasserschale (siehe Kapitel 3 »Täglicher Betrieb – Tägliche Pflege«).
»Kaffeesatzbehälter fehlt.«	Der Kaffeesatzbehälter ist nicht eingesetzt. Keine Zubereitung möglich.	► Setzen Sie den Kaffeesatzbehälter ein.
»Restwasserschale leeren.«	Die Restwasserschale ist voll. Keine Zubereitung möglich.	► Leeren Sie die Restwasserschale. ► Reinigen und trocknen Sie die Metallkontakte hinten an der Restwasserschale.
»Restwasserschale fehlt.«	Die Restwasserschale ist nicht richtig oder gar nicht eingesetzt. Keine Zubereitung möglich.	► Setzen Sie die Restwasserschale ein.
»Rotary Switch drücken.«	Das System muss mit Wasser gefüllt werden bzw. die GIGA verlangt die Fortsetzung eines gestarteten Pflegeprogramms.	► Drücken Sie den Rotary Switch, um das Pflegeprogramm fortzusetzen oder um das System zu füllen.
»Bohnenbehälter füllen.«, die Statusanzeige des Bohnenbehälters blinkt.	Ein Bohnenbehälter ist leer. Sie können keine Kaffeespezialitäten zubereiten, für die Kaffeebohnen aus diesem Bohnenbehälter benötigt werden. Heißwasser- oder Milchzubereitung ist möglich.	► Füllen Sie den Bohnenbehälter (siehe Kapitel 1 »Vorbereiten und in Betrieb nehmen – Bohnenbehälter füllen«).
»Milchsystem spülen.«	Die GIGA verlangt eine Spülung des Milchsystems.	► Drücken Sie die Taste P und danach die Taste »Milchsystem-Spülung«, um die Spülung des Milchsystems auszulösen.

Meldung	Ursache/Folge	Maßnahme
»Gerät reinigen.«	Die GIGA fordert eine Reinigung.	► Führen Sie die Reinigung durch (siehe Kapitel 5 »Pflege – Gerät reinigen«).
»Gerät entkalken.«	Die GIGA fordert eine Entkalkung.	► Führen Sie die Entkalkung durch (siehe Kapitel 5 »Pflege – Gerät entkalken«).
»Filter wechseln.«	Nach dem Durchfluss von 100 Litern oder nach zwei Monaten ist die Wirkung der Filterpatrone CLARIS Pro erschöpft.	► Ersetzen Sie die Filterpatrone CLARIS Pro (siehe Kapitel 5 »Pflege – Filter wechseln«).
»Auslauf fehlt.«	Die Abdeckung des Kombiauslaufs ist nicht aufgesetzt.	► Setzen Sie die Abdeckung des Kombiauslaufs korrekt auf.
»Zu wenig gemahlener Kaffee.«	Es wurde zu wenig gemahlener Kaffee eingefüllt, die GIGA bricht den Vorgang ab.	► Füllen Sie bei der nächsten Zubereitung mehr gemahlener Kaffee ein (siehe Kapitel 2 »Zubereitung – Gemahlener Kaffee«).
»Serviceabdeckung fehlt.«	Die Serviceabdeckung auf der Geräterückseite ist nicht eingesetzt. Keine Zubereitung möglich.	► Setzen Sie die Serviceabdeckung ein.
»Lüftungslamellen prüfen.«	Die Lüftungslamellen auf der Geräteoberseite können nicht geöffnet werden. Keine Zubereitung möglich.	► Kontaktieren Sie den Kundendienst in Ihrem Land (siehe Kapitel 11 »JURA-Kontakte / Rechtliche Hinweise«).

7 Störungen beheben

Problem	Ursache/Folge	Maßnahme
Es entsteht zu wenig Schaum beim Aufschäumen von Milch, oder Milch spritzt aus dem Kombiauslauf.	Der Kombiauslauf ist verschmutzt.	► Spülen und reinigen Sie den Kombiauslauf (siehe Kapitel 5 »Pflege – Milchsystem reinigen«).
Bei der Kaffeezubereitung fließt der Kaffee nur tropfenweise.	Der Kaffee bzw. der gemahlene Kaffee ist zu fein gemahlen und verstopft das System. Eventuell wurde die gleiche Filterpatrone mehrmals verwendet oder die Wasserhärte wurde nicht richtig eingestellt im Programmiermodus.	► Stellen Sie das Mahlwerk gröber ein oder verwenden Sie gröber gemahlene Kaffee (siehe Kapitel 4 »Dauerhafte Einstellungen im Programmiermodus – Mahlgrad einstellen«). ► Führen Sie eine Entkalkung durch (siehe Kapitel 5 »Pflege – Gerät entkalken«).
»Bohnenbehälter füllen.« wird trotz leerem Bohnenbehälter nicht angezeigt.	Die Bohnenüberwachung ist verschmutzt.	► Reinigen Sie den Bohnenbehälter (siehe Kapitel 5 »Pflege – Bohnenbehälter reinigen«).
Die Zubereitung bricht ab, »Bohnenbehälter füllen.« wird kurz angezeigt, obwohl der Bohnenbehälter gefüllt ist.	Der Schieber des Bohnenbehälters ist nicht oder nicht vollständig herausgezogen.	► Öffnen Sie die Serviceabdeckung auf der Geräterückseite und ziehen Sie den Schieber vollständig heraus (siehe Kapitel 5 »Pflege – Bohnenbehälter reinigen«).
»Restwasserschale leeren.« wird ständig angezeigt.	Die Metallkontakte der Restwasserschale sind verschmutzt oder nass.	► Reinigen und trocknen Sie die Metallkontakte hinten an der Restwasserschale.
»Wassertank füllen.« wird trotz vollem Wassertank angezeigt.	Der Wassertankschwimmer ist verklemmt.	► Entkalken Sie den Wassertank (siehe Kapitel 5 »Pflege – Wassertank entkalken«).
»Error 2« wird angezeigt.	Wurde das Gerät längere Zeit Kälte ausgesetzt, ist aus Sicherheitsgründen das Aufheizen gesperrt.	► Wärmen Sie das Gerät bei Zimmertemperatur auf.

7 Störungen beheben

Problem	Ursache/Folge	Maßnahme
Andere »Error«-Meldungen werden angezeigt.	–	► Schalten Sie die GIGA am Netzschalter aus. Kontaktieren Sie den Kundendienst in Ihrem Land (siehe Kapitel 11 »JURA-Kontakte / Rechtliche Hinweise«).

i Konnten die Störungen nicht behoben werden, kontaktieren Sie den Kundendienst in Ihrem Land (siehe Kapitel 11 »JURA-Kontakte / Rechtliche Hinweise«).

8 Transport und umweltgerechte Entsorgung

Transport / System leeren

Um die GIGA beim Transport vor Frost zu schützen, muss das System geleert werden.

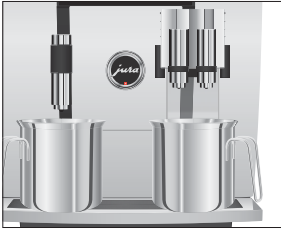

Voraussetzung: Im Display steht »Bitte wählen Sie Ihr Produkt.«.

- ▶ Stellen Sie je ein Gefäß unter den Kombiauslauf und unter den Heißwasserauslauf.
- P** ▶ Drücken Sie die Taste P.
»Pflegestatus (1/5)«
- ⊗ ▶ Drehen Sie den Rotary Switch, bis der Programmpunkt »Geräteeinstellungen (3/5)« angezeigt wird.
- ▶ Drücken Sie die Taste »Werkseinstellungen«.
»Werkseinstellungen«
- ▶ Drücken Sie die Taste »System leeren«.
»System leeren« / »Wassertank entfernen.«
- ▶ Entfernen Sie den Wassertank und leeren Sie ihn.
»Rotary Switch drücken.«
- ⏻ ▶ Drücken Sie den Rotary Switch.
»System wird geleert.«, es fließt Wasser aus dem Kombiauslauf und aus dem Heißwasserauslauf.
Der Vorgang stoppt automatisch. Ihre GIGA ist ausgeschaltet.

Entsorgung

Bitte entsorgen Sie Altgeräte umweltgerecht.



Altgeräte enthalten wertvolle recyclingfähige Materialien, die einer Verwertung zugeführt werden sollten. Entsorgen Sie Altgeräte deshalb über geeignete Sammelsysteme.

9 Technische Daten

Spannung	220–240 V ~, 50 Hz
Leistung	2300 W
Luftschallemission	$L_p < 70$ dB (A)
Umgebungsbedingungen	Luftfeuchtigkeit max. 80 % Umgebungstemperatur 10 – 35 °C
Konformitätszeichen	CE 
Energieverbrauch »Energie sparen« / »Sparen Nein«	ca. 30 Wh
Energieverbrauch »Energie sparen« / »Sparen Stufe 1«	ca. 12 Wh
Energieverbrauch »Energie sparen« / »Sparen Stufe 2«	ca. 15 Wh
Pumpendruck	statisch max. 15 bar
Fassungsvermögen Wassertank	5 l
Fassungsvermögen Bohnen- behälter	2 × 650 g
Fassungsvermögen Kaffeesatz- behälter	max. 40 Portionen
Kabellänge	ca. 1,2 m
Gewicht	ca. 18,9 kg
Maße (B × H × T)	37 × 57 × 48 cm

Hinweis für Prüfer (Wiederholungsprüfung nach DIN VDE 0701-0702): Der zentrale Erdungspunkt (ZEP) befindet sich an der Vorderseite des Geräts unter dem JURA-Logo (JURA-Logo gegen den Uhrzeigersinn drehen).

10 Index

A

- Abdeckung
 - Serviceabdeckung 5
 - Wassertank 4
- Adressen 60
- Aromaschutzdeckel
 - Bohnenbehälter mit Aromaschutzdeckel 4
- Aufstellen
 - Gerät aufstellen 9
- Auslauf
 - Höhen- und breitenverstellbarer Kombiauslauf 4
 - Höhenverstellbarer Heißwasserauslauf 4
- Ausschalten
 - Automatisches Ausschalten 33, 34
 - Gerät 24
- Ausschaltzeit 33
- Automatisches Ausschalten 33, 34
- Automatisches Einschalten 33

B

- Bestimmungsgemäße Verwendung 6
- Bohnen à la carte
 - Mahlwerkvorwahl aktivieren 21
- Bohnenbehälter
 - Bohnenbehälter mit Aromaschutzdeckel 4
 - Füllen 10
 - Reinigen 49
 - Statusanzeige 4

C

- Café à la carte 16
- Cappuccino 16
- Cappuccino-Reinigung
 - Milchsystem reinigen 40
- Cappuccino-Spülung
 - Milchsystem spülen 40

D

- Datum 32
- Dauerhafte Einstellungen im Programmiermodus 25
- Display 5

- Displayeinstellungen 36, 37
- Display, Meldungen 51
- Doppelprodukt 17

E

- Einfülltrichter
 - Einfülltrichter für gemahlene Kaffee 4
- Einheiten 34
- Einschalten
 - Automatisches Einschalten 33
 - Gerät 23
- Einschaltzeit 33
- Einstellungen
 - Dauerhafte Einstellungen im Programmiermodus 25
 - Pflegeeinstellungen 29
- Energiesparmodus 31
- Entkalken
 - Gerät 47
 - Wassertank 50
- Entsorgung 55
- Erste Inbetriebnahme 11
- Espresso 16
- Expertenmodus 26
- Expressinstallation 12

F

- Fehler
 - Störungen beheben 53
- Filter
 - Einsetzen und aktivieren 44
 - Wechseln 45
- Filterpatrone CLARIS Pro
 - Einsetzen und aktivieren 44
 - Wechseln 45
- Füllen
 - Bohnenbehälter 10
 - Wassertank 10

G

- Gemahlener Kaffee 18
- Gerät
 - Aufstellen 9
 - Ausschalten 24
 - Einschalten 23

Index

- Entkalken 47
- Kaffeesystem spülen 39
- Reinigen 46

H

- Heißwasser 22
- Heißwasserauslauf
 - Höhenverstellbarer Heißwasserauslauf 4
- Hintergrund 37
- Homepage 9
- Hotline 60

I

- Inbetriebnahme, Erste 11
- Informationen abfragen 38
- Internet 9

J

- JURA
 - Internet 9
 - Kontakte 60

K

- Kaffee 16
- Kaffeersatzbehälter 4
- Kaffeesystem spülen 39
- Kombiauslauf
 - Höhen- und breitenverstellbarer Kombiauslauf 4
 - Zerlegen und spülen 41
- Kontakte 60
- Kundendienst 60

L

- Latte macchiato 16
- Lüftungslamellen 4

M

- Mahlgrad
 - Mahlgrad einstellen 28
- Mahlwerk
 - Mahlgrad einstellen 28
 - Mahlwerkvorwahl aktivieren 21
- Meldungen im Display 51
- Mengen dauerhaft der Tassengröße anpassen 20
- Milch
 - Milch anschließen 15
- Milchsystem
 - Reinigen 40
 - Spülen 40

N

- Netzkabel 4
- Netzschalter 4

P

- Pflege 39
 - Tägliche Pflege 23
- Pflegeeinstellungen 29
- Probleme
 - Störungen beheben 53
- Produkteinstellungen 26
 - Expertenmodus 26
- Profiler 26
- Programmiermodus 25
 - Automatisches Ausschalten 34
 - Displayeinstellungen 36
 - Einheiten 34
 - Einstellungen auf Werkseinstellung zurücksetzen 35
 - Energiesparmodus 31
 - Hintergrund 37
 - Informationen abfragen 38
 - Mahlgrad einstellen 28
 - Pflegeeinstellungen 29
 - Produkteinstellungen 26
 - Sprache 36
 - Timer 33
 - Uhrzeit und Datum 32
 - Wasserhärte einstellen 30
- Pulverkaffee
 - Gemahlener Kaffee 18

R

- Reinigen
 - Bohnenbehälter 49
 - Gerät 46
- Restwasserschale 4
- Ristretto 16
- Rondell 16, 18
- Rotary Selection 16
 - Rondell 18
- Rotary Switch 5

S

- Schieber 5
- Serviceabdeckung 5
- Serviceschnittstelle 5
- Sicherheit 6

- Sicherheitshinweise 6
- Sprache 36
- Spritzschutz 4
- Standardinstallation 13
- Statusanzeige Bohnenbehälter 4
- Störungen beheben 53
- Stromanschluss
 - Technische Daten 56
- Symbolbeschreibung 3
- System leeren 55

T

- Tassenplattform 4
- Taste
 - Taste Ein/Aus 5
 - Taste P (Programmierung) 5
- Technische Daten 56
- Telefon 60
- Timer 33
- Transport 55

U

- Uhrzeit 32
- Uhrzeitformat
 - Programmiermodus 34

V

- Venti Ports
 - Lüftungslamellen 4
- Verriegelung 5

W

- Wasserhärte
 - Wasserhärte einstellen 30
 - Wasserhärte ermitteln 15
- Wassertank 4
 - Entkalken 50
 - Füllen 10
- Werkseinstellung
 - Einstellungen auf Werkseinstellung zurücksetzen 35

Z

- Zubereitung 16
 - Auf Knopfdruck 17
 - Cappuccino 16
 - Espresso 16
 - Gemahlener Kaffee 18
 - Heißwasser 22
 - Kaffee 16
 - Latte macchiato 16
 - Ristretto 16
 - Über das Rondell 18
 - Zwei Kaffeespezialitäten 17
- Zubereitungsmöglichkeiten 16
 - Auf Knopfdruck 17
 - Über das Rondell 18
- Zwei Produkte 17

11 JURA-Kontakte / Rechtliche Hinweise

Ihr JURA-Servicepartner

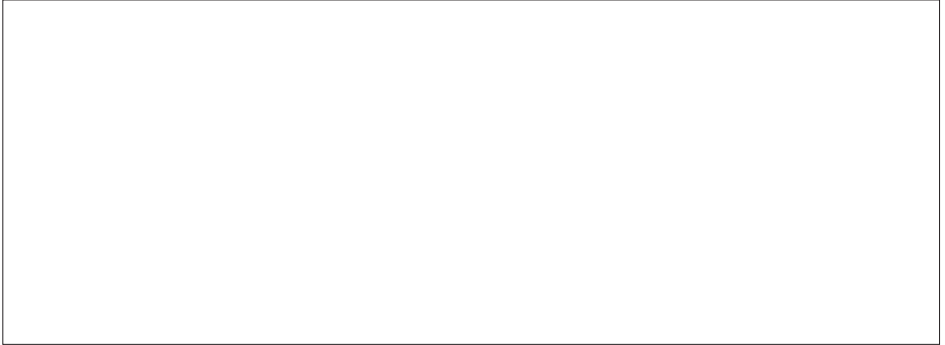

JURA Elektroapparate AG
Kaffeeweltstraße 10
CH-4626 Niederbuchsiten
Tel. +41 (0)62 38 98 233
www.jura.com

- Richtlinien** Das Gerät entspricht den folgenden Richtlinien:
- 2006/42/EG – Maschinenrichtlinie
 - 2004/108/EG – Elektromagnetische Verträglichkeit
 - 2009/125/EG – Energierichtlinie

Technische Änderungen Technische Änderungen vorbehalten. Die in dieser Bedienungsanleitung verwendeten Illustrationen sind stilisiert und zeigen nicht die Originalfarben des Geräts. Ihre GIGA kann in Details abweichen.

Feedback Ihre Meinung ist uns wichtig! Nutzen Sie den Kontakt-Link unter www.jura.com.

Copyright Die Bedienungsanleitung enthält Informationen, die durch Copyright geschützt sind. Fotokopieren oder Übersetzen in eine andere Sprache ist ohne vorherige schriftliche Zustimmung durch die JURA Elektroapparate AG nicht zulässig.