

*jura*®



## Bedienungsanleitung GIGA X9c Professional



Originalbedienungsanleitung

Lesen Sie die Bedienungsanleitung, bevor Sie das Gerät verwenden.



Diese Bedienungsanleitung wurde vom unabhängigen deutschen Prüfinstitut TÜV SÜD mit dem Prüfsiegel für Verständlichkeit, Vollständigkeit und Sicherheit ausgezeichnet.



# Ihre GIGA X9c Professional

<b>Bedienelemente</b>	<b>4</b>
<b>Wichtige Hinweise</b>	<b>6</b>
Bestimmungsgemäße Verwendung.....	6
Zu Ihrer Sicherheit.....	6
<b>1 Vorbereiten und in Betrieb nehmen</b>	<b>9</b>
JURA im Internet.....	9
Voraussetzungen zur ersten Inbetriebnahme.....	9
Gerät aufstellen.....	9
Bohnenbehälter füllen.....	10
Erste Inbetriebnahme.....	10
Einstellungen durch den JURA-Service-Techniker.....	13
Wasserhärte ermitteln.....	14
Milch anschließen.....	14
<b>2 Zubereitung</b>	<b>15</b>
Kaffee, Latte macchiato und Co. – Möglichkeiten der Zubereitung.....	15
Zubereitung auf Knopfdruck.....	16
Zubereitung über das Rondell.....	17
Gemahlener Kaffee.....	18
Mengen dauerhaft der Tassengröße anpassen.....	19
Mahlwerkvorwahl aktivieren.....	20
Gleichzeitige Zubereitung aktivieren.....	21
Heißwasser.....	22
Dampf.....	22
<b>3 Täglicher Betrieb</b>	<b>24</b>
Einschalten.....	24
Tägliche Pflege.....	24
Ausschalten.....	25
<b>4 Dauerhafte Einstellungen im Programmiermodus</b>	<b>26</b>
Mögliche Einstellungen im Programmiermodus.....	26
Produkteinstellungen.....	27
Mahlgrad einstellen.....	30
Pflegeeinstellungen.....	30
Wasserhärte einstellen.....	31
Energiesparmodus.....	32
Uhrzeit und Datum.....	33
Timer.....	34
Automatisches Ausschalten.....	35
Einheiten.....	35
Einstellungen auf Werkseinstellung zurücksetzen.....	36
Sprache.....	37
Displayeinstellungen.....	37
Hintergrund.....	38
Informationen abfragen.....	39

<b>5</b>	<b>Pflege</b>	<b>40</b>
	Kaffeesystem spülen.....	40
	Milchsystem spülen.....	41
	Milchsystem reinigen.....	41
	Kombiauslauf zerlegen und spülen.....	42
	Profi-Dampfplanze zerlegen und spülen.....	45
	Filter wechseln.....	45
	Gerät reinigen.....	46
	Gerät entkalken.....	47
	Bohnenbehälter reinigen.....	50
<b>6</b>	<b>Meldungen im Display</b>	<b>51</b>
<b>7</b>	<b>Störungen beheben</b>	<b>53</b>
<b>8</b>	<b>Transport und umweltgerechte Entsorgung</b>	<b>55</b>
	Transport / System leeren.....	55
	Entsorgung.....	55
<b>9</b>	<b>Technische Daten</b>	<b>56</b>
<b>10</b>	<b>Index</b>	<b>57</b>
<b>11</b>	<b>JURA-Kontakte / Rechtliche Hinweise</b>	<b>60</b>



## Symbolbeschreibung

### Warnhinweise

 <b>WARNUNG</b>	Beachten Sie stets die Informationen, die durch VORSICHT oder WARNUNG mit
 <b>VORSICHT</b>	Warnpiktogramm gekennzeichnet sind. Das Signalwort <b>WARNUNG</b> weist Sie auf mögliche schwere Verletzungen hin, das Signalwort <b>VORSICHT</b> auf mögliche leichte Verletzungen.

<b>VORSICHT</b>	<b>VORSICHT</b> weist Sie auf Sachverhalte hin, die zu einer Beschädigung der Maschine führen können.
-----------------	-------------------------------------------------------------------------------------------------------

### Verwendete Symbole

	<b>Handlungsaufforderung.</b> Hier werden Sie zu einer Aktion aufgefordert.
	<b>Hinweise</b> und Tipps, damit Ihnen der Umgang mit Ihrer GIGA noch leichter fällt.
	<b>Displayanzeige</b>

# Bedienelemente

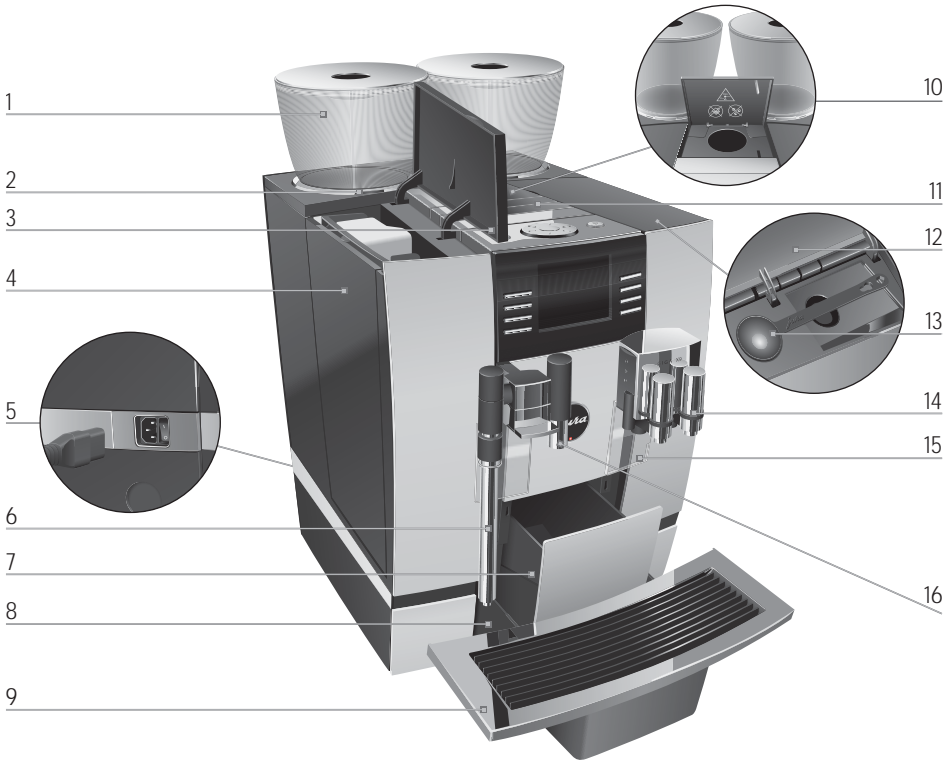



- 1 Bohnenbehälter mit Aromaschutzdeckel
- 2 Statusanzeige Bohnenbehälter
- 3 Abdeckung Wassertank
- 4 Wassertank
- 5 Netzschalter und steckbares Netzkabel (Geräterückseite)
- 6 Profi-Dampflanze (schwenkbar)
- 7 Kaffeesatzbehälter
- 8 Restwasserschale
- 9 Tassenplattform



- 10 Einfülltrichter für gemahlene Kaffee
- 11 Lüftungslamellen (Venti Ports)
- 12 Abdeckung Zubehörfach
- 13 Dosierlöffel für gemahlene Kaffee
- 14 Höhen- und breitenverstellbarer Kombi- auslauf
- 15 Spritzschutz
- 16 Höhenverstellbarer Heißwasserauslauf



**Geräteoberseite**



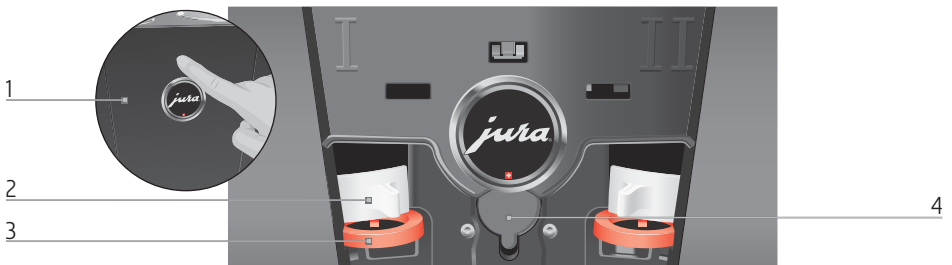

- 1  Taste Ein/Aus
- 2  Rotary Switch
- 3  Taste P (Programmierung)

**Front**

- 4  Display
- 5  Variable Tasten (Funktion der Tasten abhängig von der jeweiligen Displayanzeige)



**Geräterückseite**

- 1  Serviceabdeckung (Öffnen per Fingerdruck)
- 2  Verriegelung
- 3  Schieber
- 4  Serviceschnittstelle (unter Abdeckung)

## Wichtige Hinweise

### Bestimmungsgemäße Verwendung

Dieses Gerät ist zur Verwendung durch Fachpersonal oder geschultes Personal in Geschäften, in der Leichtindustrie und in landwirtschaftlichen Betrieben vorgesehen oder zur kommerziellen Verwendung durch Laien. Es dient nur der Kaffeezubereitung und dem Erwärmen von Milch und Wasser. Jede andere Verwendung gilt als nicht bestimmungsgemäß. Die JURA Elektroapparate AG übernimmt keine Haftung für Folgen aus nicht bestimmungsgemäßer Verwendung.

Lesen und beachten Sie diese Bedienungsanleitung vollständig vor Gebrauch des Geräts. Eine Garantieleistung entfällt für Schäden oder Mängel, die durch Nichtbeachten der Bedienungsanleitung entstanden sind. Halten Sie diese Bedienungsanleitung beim Gerät verfügbar und geben Sie sie an nachfolgende Anwender weiter.

Die GIGA darf nur von instruierten Personen betrieben werden. Laien müssen bei der Verwendung überwacht werden.

### Zu Ihrer Sicherheit



Lesen und beachten Sie die folgenden wichtigen Sicherheitshinweise sorgfältig.

So vermeiden Sie Lebensgefahr durch Stromschlag:

- Nehmen Sie nie ein Gerät mit Beschädigungen oder schadhafem Netzkabel in Betrieb.
- Bei Hinweisen auf Beschädigungen, beispielsweise Schmorgeruch, trennen Sie das Gerät unverzüglich vom Netz und wenden Sie sich an den JURA-Service.
- Wenn das Netzkabel dieses Gerätes beschädigt wird, muss es entweder direkt bei JURA oder bei einer autorisierten JURA-Servicestelle repariert werden.
- Achten Sie darauf, dass sich die GIGA und das Netzkabel nicht in der Nähe von heißen Oberflächen befinden.
- Achten Sie darauf, dass das Netzkabel nicht eingeklemmt wird oder an scharfen Kanten scheuert.
- Öffnen und reparieren Sie das Gerät niemals selbst. Nehmen Sie keine Veränderungen am Gerät vor, die nicht in dieser Bedienungsanleitung beschrieben sind. Das Gerät enthält

Strom führende Teile. Nach dem Öffnen besteht Lebensgefahr. Reparaturen dürfen ausschließlich von autorisierten JURA-Servicestellen mit Originalersatz- und -zubehörteilen durchgeführt werden.

- Um das Gerät vollständig und sicher vom Stromnetz zu trennen, schalten Sie die GIGA zunächst mit der Taste Ein/Aus und danach am Netzschalter aus. Ziehen Sie erst dann den Netzstecker aus der Netzsteckdose.

Verbrühungen und Verbrennungen an den Ausläufen sind möglich:

- Stellen Sie das Gerät außerhalb der Reichweite von Kindern auf.
- Berühren Sie keine heißen Teile. Benutzen Sie die vorgesehenen Griffe.

Ein beschädigtes Gerät ist nicht sicher und kann Verletzungen und Brand verursachen. Um Schäden und damit mögliche Verletzungs- und Brandgefahren zu vermeiden:

- Lassen Sie das Netzkabel niemals lose herabhängen. Das Netzkabel kann zur Stolperfalle werden oder beschädigt werden.
- Schützen Sie die GIGA vor Witterungseinflüssen wie Regen, Frost und direkter Sonneneinstrahlung.
- Tauchen Sie die GIGA, das Netzkabel und Anschlüsse nicht in Wasser.
- Stellen Sie die GIGA und ihre Einzelteile nicht in die Spülmaschine.
- Schalten Sie Ihre GIGA vor Reinigungsarbeiten am Netzschalter aus. Wischen Sie die GIGA stets feucht, aber niemals nass ab und schützen Sie sie vor dauerhaftem Spritzwasser.
- Die GIGA ist nicht zur Aufstellung auf einer Fläche geeignet, wo ein Wasserstrahl angewendet werden kann.
- Das Gerät darf nicht mit einem Wasserstrahl gereinigt werden.
- Das Gerät nur an Netzspannung gemäß Typenschild anschließen. Das Typenschild ist auf der Unterseite Ihrer GIGA angebracht. Weitere technische Daten finden Sie in dieser Bedienungsanleitung (siehe Kapitel 9 »Technische Daten«).
- Verwenden Sie ausschließlich Original-Pflegeprodukte von JURA. Nicht von JURA ausdrücklich empfohlene Produkte können die GIGA beschädigen.

## Wichtige Hinweise

- Verwenden Sie keine mit Zusatzstoffen behandelten oder karamellisierten Kaffeebohnen.
- Schalten Sie das Gerät bei längerer Abwesenheit am Netzschalter aus.

Personen, einschließlich Kindern, die aufgrund ihrer

- physischen, sensorischen oder geistigen Fähigkeiten oder
- Unerfahrenheit oder Unkenntnis

nicht in der Lage sind, das Gerät sicher zu bedienen, dürfen das Gerät nicht ohne Aufsicht oder Anweisung durch eine verantwortliche Person nutzen.

Sicherheit im Umgang mit der Filterpatrone CLARIS:

- Bewahren Sie die Filterpatronen für Kinder unerreichbar auf.
- Lagern Sie die Filterpatronen trocken in der verschlossenen Verpackung.
- Schützen Sie die Filterpatronen vor Hitze und direkter Sonneneinstrahlung.
- Verwenden Sie keine beschädigten Filterpatronen.
- Öffnen Sie keine Filterpatronen.



# 1 Vorbereiten und in Betrieb nehmen

## JURA im Internet

Besuchen Sie uns im Internet.

Auf der JURA-Homepage ([www.jura.com](http://www.jura.com)) finden Sie interessante und aktuelle Informationen zu Ihrer GIGA und rund um das Thema Kaffee.

## Voraussetzungen zur ersten Inbetriebnahme

Damit der JURA-Servicetechniker die GIGA bei Ihnen vor Ort ordnungsgemäß in Betrieb nehmen kann, sind einige Vorbereitungen nötig. Folgende Vorbereitungen müssen **fachgerecht** ausgeführt sein:

- Der Netzanschluss für Ihre GIGA muss durch einen Fehlerstromschutzschalter (FI-Schalter) abgesichert sein.
  - Durch einen Hauptschalter muss die Stromversorgung der GIGA unterbrochen werden können.
  - Der Festwasseranschluss muss über einen Absperrhahn mit Rückschlagventil (Typ EA) und Filter verfügen.
  - Der Festwasseranschluss muss gemäß technischen Daten ausgeführt sein (siehe Kapitel 9 »Technische Daten«).
  - Der Restwasserschlauch muss mit einem Siphon verbunden sein.
- i** Lassen Sie die nötigen Vorbereitungen durch eine Fachperson ausführen.
- i** Die Vorbereitungen müssen ausgeführt sein, bevor der JURA-Servicetechniker die GIGA bei Ihnen in Betrieb nimmt.

## Gerät aufstellen

Beachten Sie beim Aufstellen Ihrer GIGA folgende Punkte:

- Stellen Sie die GIGA auf eine waagerechte, gegen Wasser unempfindliche Fläche.
- Wählen Sie den Standort Ihrer GIGA so, dass sie vor Überhitzung geschützt ist. Achten Sie darauf, dass die Lüftungslamellen nicht abgedeckt werden.
- Zerlegen und spülen Sie die Profi-Dampfpflanze **vor dem ersten Gebrauch** (siehe Kapitel 5 »Pflege – Profi-Dampfpflanze zerlegen und spülen«).

## Bohnenbehälter füllen

Die Bohnenbehälter besitzen einen Aromaschutzdeckel. So bleibt das Aroma Ihrer Kaffeebohnen länger erhalten.

---

### VORSICHT

Kaffeebohnen, die mit Zusatzstoffen (z.B. Zucker) behandelt sind, gemahlener sowie gefriergetrockneter Kaffee beschädigen die Mahlwerke.

- ▶ Füllen Sie ausschließlich Kaffeebohnen ohne Nachbehandlung in die Bohnenbehälter.
- 
- ▶ Entfernen Sie den Aromaschutzdeckel.
  - ▶ Entfernen Sie Verschmutzungen oder Fremdkörper, die sich eventuell im Bohnenbehälter befinden.
  - ▶ Füllen Sie Kaffeebohnen in den Bohnenbehälter und schließen Sie den Aromaschutzdeckel.

## Erste Inbetriebnahme

**i** Vor der ersten Inbetriebnahme muss der Festwasseranschluss durch einen JURA-Servicetechniker installiert sein.

Während der ersten Inbetriebnahme können Sie wählen zwischen der »Expressinstallation« und der »Standardinstallation«.

- »Expressinstallation«: Nach dem Einstellen von Uhrzeit und Datum ist Ihre GIGA betriebsbereit.
- »Standardinstallation«: Hier stellen Sie zusätzlich die Wasserhärte des verwendeten Wassers ein. Diese Einstellung hat Einfluss darauf, wann Ihre GIGA Sie zum Entkalken auffordert. Kennen Sie die Wasserhärte des verwendeten Wassers nicht, können Sie diese zunächst ermitteln (siehe Kapitel 1 »Vorbereiten und in Betrieb nehmen – Wasserhärte ermitteln«).

### **⚠** WARNUNG

Lebensgefahr durch Stromschlag bei Betrieb mit schadhaftem Netzkabel.

- ▶ Nehmen Sie nie ein Gerät mit Beschädigungen oder schadhaftem Netzkabel in Betrieb.
-



**Voraussetzung:** Der Wassertank und die Bohnenbehälter sind gefüllt.

- ▶ Verbinden Sie das Netzkabel mit dem Gerät.
- ▶ Stecken Sie den Netzstecker in eine Netzsteckdose.
- ▶ Schalten Sie die GIGA am Netzschalter auf der Geräterückseite ein.
- ▶ Drücken Sie die Taste Ein/Aus, um die GIGA einzuschalten. Im Display erscheint »Willkommen bei JURA«. Danach werden die Sprachen angezeigt, die Sie wählen können.

**i** Um weitere Sprachen anzuzeigen, drücken Sie die Taste »Weiter« (rechts unten).

- ▶ Drücken Sie die Taste der gewünschten Sprache, z.B. »Deutsch«.
- Im Display erscheint kurz »Gespeichert«, um die Einstellung zu bestätigen.
- »Erste Inbetriebnahme«

**i** Wählen Sie nun zwischen »Expressinstallation« oder »Standardinstallation«.

## Expressinstallation

- ▶ Drücken Sie die Taste »Expressinstallation«.
- »Uhrzeit«
- ▶ Drücken Sie die Taste »+« oder »-«, um die Stunden einzustellen.
- ▶ Drücken Sie die Taste »Speichern«.
- ▶ Drücken Sie die Taste »+« oder »-«, um die Minuten einzustellen.
- ▶ Drücken Sie die Taste »Speichern«.
- Im Display erscheint kurz »Gespeichert«.
- »Datum«
- ▶ Drücken Sie die Taste »+« oder »-«, um den Tag einzustellen.
- ▶ Drücken Sie die Taste »Speichern«.
- ▶ Drücken Sie die Taste »+« oder »-«, um den Monat einzustellen.
- ▶ Drücken Sie die Taste »Speichern«.
- ▶ Drücken Sie die Taste »+« oder »-«, um das Jahr einzustellen.
- ▶ Drücken Sie die Taste »Speichern«.
- Im Display erscheint kurz »Gespeichert«.
- »Rotary Switch drücken.«, der Rotary Switch leuchtet.

## 1 Vorbereiten und in Betrieb nehmen

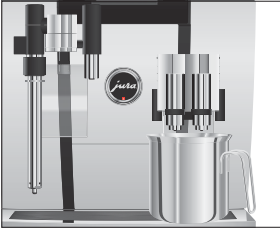

- ▶ Stellen Sie ein Gefäß unter den Kombiauslauf.
- ⏻ ▶ Drücken Sie den Rotary Switch.  
»System wird gefüllt.«, das System wird mit Wasser gefüllt. Der Vorgang stoppt automatisch. Im Display erscheint »Willkommen bei JURA«, »Gerät heizt auf.«, »Rotary Switch drücken.«.
- ⏻ ▶ Drücken Sie den Rotary Switch.  
»Gerät spült.«, das Gerät spült. Der Vorgang stoppt automatisch. Im Display erscheint »Bitte wählen Sie Ihr Produkt.«. Ihre GIGA ist nun betriebsbereit.

### Standardinstallation

- ▶ Drücken Sie die Taste »Standardinstallation«.  
»Uhrzeit«
  - ▶ Drücken Sie die Taste »+« oder »-«, um die Stunden einzustellen.
  - ▶ Drücken Sie die Taste »Speichern«.
  - ▶ Drücken Sie die Taste »+« oder »-«, um die Minuten einzustellen.
  - ▶ Drücken Sie die Taste »Speichern«.  
Im Display erscheint kurz »Gespeichert«.  
»Datum«
  - ▶ Drücken Sie die Taste »+« oder »-«, um den Tag einzustellen.
  - ▶ Drücken Sie die Taste »Speichern«.
  - ▶ Drücken Sie die Taste »+« oder »-«, um den Monat einzustellen.
  - ▶ Drücken Sie die Taste »Speichern«.
  - ▶ Drücken Sie die Taste »+« oder »-«, um das Jahr einzustellen.
  - ▶ Drücken Sie die Taste »Speichern«.  
Im Display erscheint kurz »Gespeichert«.  
»Wasserhärte«
- i** Kennen Sie die Wasserhärte des verwendeten Wassers nicht, müssen Sie diese zunächst ermitteln (siehe Kapitel 1 »Vorbereiten und in Betrieb nehmen – Wasserhärte ermitteln«).
- ▶ Drücken Sie die Taste »+« oder »-«, um die Wasserhärte einzustellen.
  - ▶ Drücken Sie die Taste »Speichern«.  
Im Display erscheint kurz »Gespeichert«.

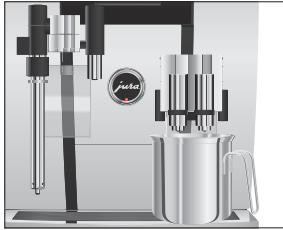

## Einstellungen durch den JURA-Servicetechniker

- »Gerät heizt auf.«, »Rotary Switch drücken.«, der Rotary Switch leuchtet.
- ▶ Drücken Sie den Rotary Switch.  
»System wird gefüllt.«, das System wird mit Wasser gefüllt. Der Vorgang stoppt automatisch.
- ▶ Stellen Sie ein Gefäß unter den Kombiauslauf.
- ▶ Drücken Sie den Rotary Switch.  
»Gerät spült.«, das Gerät spült. Der Vorgang stoppt automatisch. Im Display erscheint »Bitte wählen Sie Ihr Produkt.«. Ihre GIGA ist nun betriebsbereit.

Folgende Einstellungen können nur durch den JURA-Servicetechniker durchgeführt werden:

- Kundenspezifische Anordnung der Produkte auf dem Startbildschirm (Display) oder im Rondell
- Sperren der Rondell-Ansicht (siehe Kapitel 2 »Zubereitung – Zubereitung über das Rondell«)
- Sperren von »Gemahlener Kaffee«
- Spezialfunktionen aktivieren (z.B. »2x«, das heißt, das gewählte Produkt wird zwei Mal hintereinander zubereitet)
- Filterkapazität einstellen
- Codes: Es können vier Codes vergeben werden. Für jeden Code kann definiert werden, welche Programmpunkte frei oder gesperrt sind. Der jeweilige Code entspricht unterschiedlichen Berechtigungen. So kann beispielsweise definiert werden, dass das Auslösen der Pflegeprogramme durch einen Code gesperrt ist.

Des Weiteren erhalten Sie bei Ihrem JURA-Servicepartner folgendes, optionales Zubehör für Ihre GIGA:

- Set für direkten Ablauf des Restwassers
- Set für automatischen Auswurf des Kaffeesatzes

## 1 Vorbereiten und in Betrieb nehmen

### Wasserhärte ermitteln

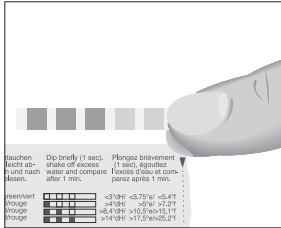

Mit dem im Lieferumfang enthaltenen Aquadur®-Teststäbchen können Sie die Wasserhärte ermitteln.



- ▶ Halten Sie das Teststäbchen kurz (1 Sekunde) unter fließendes Wasser. Schütteln Sie das Wasser ab.
- ▶ Warten Sie ca. 1 Minute.
- ▶ Lesen Sie den Wasserhärtegrad anhand der Verfärbungen des Aquadur®-Teststäbchens und der Beschreibung auf der Verpackung ab.

### Milch anschließen

Ihre GIGA liefert feinporigen, cremig zarten Milchschaum von perfekter Konsistenz. Hauptkriterium für das Aufschäumen der Milch ist eine Milchtemperatur von 4–8 °C. Wir empfehlen daher die Verwendung eines Milchkühlers (z.B. den optional erhältlichen JURA Compressor Cooler Pro).

- ▶ Schließen Sie den Milchschauch am Kombiauslauf an. Stecken Sie hierzu das Ende des Milchschauchs auf das Anschlussstück auf der rechten Seite des Kombiauslaufs.
- ▶ Verbinden Sie das andere Ende des Milchschauchs mit einem Milchkühler.

## 2 Zubereitung

- i** Während ein Produkt zubereitet wird, können Sie die Zubereitung jederzeit abbrechen. Drücken Sie hierzu den Rotary Switch  oder die Taste »↑«.
- i** Während der Zubereitung können Sie die voreingestellten **Mengen** (z.B. Milchschaum- oder Wassermenge) durch Drehen des Rotary Switch  verändern.
- i** Den aktuellen Stand der Zubereitung können Sie im Display mitverfolgen.
- i** Während eine der Kaffeespezialitäten 1 Ristretto, 2 Ristretti, 1 Espresso, 2 Espressi, 1 Kaffee, 2 Kaffee oder Kännchen Kaffee zubereitet wird, können Sie **gleichzeitig** Heißwasser oder Dampf zubereiten. Diese Funktion können Sie im Programmiermodus aktivieren (siehe Kapitel 2 »Zubereitung – Gleichzeitige Zubereitung aktivieren«).

Heiß schmeckt Kaffee am besten. Eine kalte Porzellantasse entzieht dem Getränk Hitze – und Geschmack. Wir empfehlen Ihnen daher, die Tassen vorzuwärmen. Nur in vorgewärmten Tassen kann sich das volle Kaffeearoma entfalten. Einen Tassenwärmer von JURA erhalten Sie bei Ihrem Fachhändler.

Im Programmiermodus haben Sie die Möglichkeit, **dauerhafte Einstellungen** für alle Produkte vorzunehmen (siehe Kapitel 4 »Dauerhafte Einstellungen im Programmiermodus – Produkteinstellungen«).

### Kaffee, Latte macchiato und Co. – Möglichkeiten der Zubereitung

Die GIGA bietet Ihnen zwei Möglichkeiten, eine Kaffeespezialität, Milch oder Heißwasser zuzubereiten.

- **Zubereitung auf Knopfdruck:** Drücken Sie einfach die entsprechende Zubereitungstaste des gewünschten Produkts, das auf dem Display (Startbildschirm) angezeigt wird.
- **Zubereitung über das Rondell (Rotary Selection):** Sie können mehr Produkte zubereiten, als auf dem Startbildschirm angezeigt werden. Sobald Sie den Rotary Switch drehen, werden weitere Produkte in einem **Rondell** angezeigt.

## 2 Zubereitung

- Drehen Sie den Rotary Switch, um das gewünschte Produkt in den Fokus zu nehmen. Die Zubereitung starten Sie durch Drücken des Rotary Switch oder der Taste »Zubereiten«.
- Die Rondell-Ansicht wird nach 5 Sekunden automatisch verlassen, wenn keine Zubereitung gestartet wird.

Die zwei Möglichkeiten der Zubereitung werden nun in den folgenden Abschnitten genauer erläutert.

### Zubereitung auf Knopfdruck

Auf dem Display (Startbildschirm) sehen Sie verschiedene Produkte, die Sie durch einfaches Drücken der jeweiligen Taste zubereiten können.

#### Kaffeespezialitäten auf Knopfdruck

Die Zubereitung einer Kaffeespezialität, die auf dem Startbildschirm angezeigt wird, folgt immer dem gleichen Muster.

**Beispiel:** So bereiten Sie einen Kaffee zu.

**Voraussetzung:** Im Display steht »Bitte wählen Sie Ihr Produkt:«.

- ▶ Stellen Sie eine Tasse unter den Kombiauslauf.
- ▶ Drücken Sie die Taste »Kaffee«.

Die Zubereitung startet. »Kaffee« und die Füllmenge werden angezeigt. Die voreingestellte Wassermenge des Kaffees fließt in die Tasse.

Die Zubereitung stoppt automatisch. Im Display erscheint »Bitte wählen Sie Ihr Produkt:«.



#### Zwei Kaffeespezialitäten auf Knopfdruck

Die Zubereitung von **zwei** Kaffeespezialitäten folgt immer dem gleichen Muster: Drücken Sie **innerhalb von zwei Sekunden zwei Mal** die gewünschte Zubereitungstaste.

#### Kaffeespezialitäten mit Milch auf Knopfdruck

Ihre GIGA bereitet Ihnen Latte macchiato, Cappuccino und weitere Kaffeespezialitäten mit Milch auf Knopfdruck zu. Das Glas oder die Tasse muss hierbei nicht verschoben werden.

**Beispiel:** So bereiten Sie einen Latte macchiato zu.

**Voraussetzung:** Im Display steht »Bitte wählen Sie Ihr Produkt:«, Milch ist am Kombiauslauf angeschlossen.



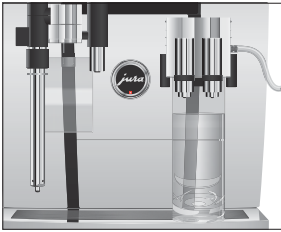

- ▶ Stellen Sie ein Glas unter den Kombiauslauf.
  - ▶ Drücken Sie die Taste »**Latte macchiato**«.
- »**Latte macchiato**« und die verschiedenen Mengen werden angezeigt.
- »**Latte macchiato**«, die voreingestellte Milch- und Milchschaummenge fließt in das Glas.
- Die Kaffeezubereitung startet. Die voreingestellte Wassermenge des Espressos fließt in das Glas. Die Zubereitung stoppt automatisch. Im Display erscheint »**Bitte wählen Sie Ihr Produkt:**«.

Damit das Milchsysteem im Kombiauslauf einwandfrei funktioniert, müssen Sie dieses **täglich** reinigen (siehe Kapitel 5 »Pflege – Milchsysteem reinigen«).

## Zubereitung über das Rondell

Sobald Sie den Rotary Switch drehen, werden weitere Produkte in einem **Rondell** angezeigt.

- i** Die Rondell-Ansicht wird nach 5 Sekunden automatisch verlassen, wenn keine Zubereitung gestartet wird.

### Zubereitung einer Kaffeespezialität über das Rondell

**Beispiel:** So bereiten Sie einen Milchkaffee über das Rondell zu.

**Voraussetzung:** Im Display steht »**Bitte wählen Sie Ihr Produkt:**«, Milch ist am Kombiauslauf angeschlossen.



- ▶ Stellen Sie eine Tasse unter den Kombiauslauf.
  - ▶ Drehen Sie den Rotary Switch, um in die Rondell-Ansicht zu gelangen.
  - ▶ Drehen Sie den Rotary Switch, bis das Produkt »**Milchkaffee**« im Fokus ist.
  - ▶ Drücken Sie den Rotary Switch, um die Zubereitung zu starten.
- Der Milchkaffee wird zubereitet.
- Die Zubereitung stoppt automatisch. Im Display erscheint »**Bitte wählen Sie Ihr Produkt:**«.

## Gemahlener Kaffee

Über den Einfülltrichter für gemahlene Kaffee haben Sie die Möglichkeit, einen weiteren, beispielsweise koffeinfreien, Kaffee zu verwenden.

- i** Füllen Sie nie mehr als zwei gestrichene Dosierlöffel gemahlene Kaffee ein.
- i** Verwenden Sie nicht zu fein gemahlene Kaffee. Dieser kann das System verstopfen und der Kaffee läuft nur tropfenweise durch.
- i** Wenn Sie zu wenig gemahlene Kaffee eingefüllt haben, wird »Zu wenig gemahlener Kaffee.« angezeigt und die GIGA bricht den Vorgang ab.
- i** Die gewünschte Kaffeespezialität muss innerhalb von ca. 1 Minute nach Einfüllen des gemahlene Kaffees zubereitet werden. Ansonsten bricht die GIGA den Vorgang ab und ist wieder betriebsbereit.

Die Zubereitung aller Kaffeespezialitäten mit gemahlene Kaffee folgt diesem Muster.

**Beispiel:** So bereiten Sie einen Kaffee mit gemahlene Kaffee zu.

**Voraussetzung:** Im Display steht »Bitte wählen Sie Ihr Produkt:«.

- ▶ Stellen Sie eine Tasse unter den Kombiauslauf.
- ▶ Öffnen Sie die Abdeckung des Einfülltrichters für gemahlene Kaffee.  
»Gemahlene Kaffee einfüllen.«
- ▶ Füllen Sie einen gestrichenen Dosierlöffel gemahlene Kaffee in den Einfülltrichter.
- ▶ Schließen Sie die Abdeckung des Einfülltrichters.  
»Bitte wählen Sie Ihr Produkt:«, es werden die Kaffeespezialitäten angezeigt, die Sie mit gemahlene Kaffee zubereiten können.
- ▶ Drücken Sie die Taste »Kaffee«.

Die Zubereitung startet. »Kaffee« und die Füllmenge werden angezeigt. Die voreingestellte Wassermenge des Kaffees fließt in die Tasse.

Die Zubereitung stoppt automatisch. Im Display erscheint »Bitte wählen Sie Ihr Produkt:«.



## Mengen dauerhaft der Tassengröße anpassen

Sie können die Mengen (Wassermenge, Milchmenge etc.) aller Produkte, außer Milchkaffee, ganz einfach und dauerhaft an die Tassengröße anpassen. Wie im folgenden Beispiel stellen Sie die Menge ein Mal ein. Bei allen weiteren Zubereitungen fließt immer diese Menge aus.

Die dauerhafte Anpassung der Mengen an die Tassengröße aller Produkte folgt diesem Muster.

**Beispiel:** So stellen Sie die Wassermenge für einen Kaffee **dauerhaft** ein.

**Voraussetzung:** Im Display steht »Bitte wählen Sie Ihr Produkt:«.

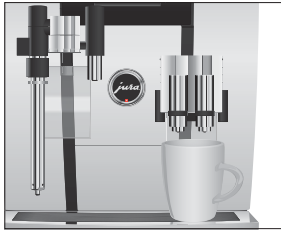

- ▶ Stellen Sie eine Tasse unter den Kombiauslauf.
- ▶ Drücken und **halten** Sie die Taste »Kaffee«.  
»Kaffee« wird angezeigt.
- ▶ **Halten** Sie die Taste »Kaffee« weiter gedrückt, bis »Gewünschte Füllmenge erreicht? Taste drücken.« erscheint.
- ▶ Lassen Sie die Taste »Kaffee« los.  
Die Zubereitung startet und der Kaffee fließt in die Tasse.
- ▶ Drücken Sie eine beliebige Taste, sobald sich genügend Kaffee in der Tasse befindet.  
Die Zubereitung stoppt. Im Display erscheint kurz »Gespeichert«. Die eingestellte Wassermenge für einen Kaffee ist dauerhaft gespeichert. Im Display erscheint »Bitte wählen Sie Ihr Produkt:«.

- i** Sie können diese Einstellung jederzeit ändern, indem Sie den Vorgang wiederholen.
- i** Die dauerhafte Anpassung der Menge an die Tassengröße funktioniert auch bei den Produkten, die im Rondell angezeigt werden. Drücken Sie hierzu den Rotary Switch  so lange, bis »Gewünschte Füllmenge erreicht? Taste drücken.« erscheint.
- i** Sie können die Menge aller Kaffeespezialitäten, der Milch sowie des Heißwassers auch im Programmiermodus dauerhaft einstellen (siehe Kapitel 4 »Dauerhafte Einstellungen im Programmiermodus – Produkteinstellungen«).

## Mahlwerkvorwahl aktivieren

Sie haben die Möglichkeit, den Startbildschirm so zu konfigurieren, dass ständig die Mahlwerkvorwahl (»Bohnen à la carte«) angezeigt wird. So können Sie vor jeder Zubereitung wählen, welches Mahlwerk und somit welche Kaffeebohnen verwendet werden.

- i** Wird die Mahlwerkvorwahl aktiviert, kann im Programmiermodus das Mahlwerk für die einzelnen Produkte nicht mehr eingestellt werden (im Programmpunkt »Produkteinstellungen (2/5)«).

**Beispiel:** So aktivieren Sie den Modus »Bohnen à la carte«.

**Voraussetzung:** Im Display steht »Bitte wählen Sie Ihr Produkt:«.

- P** ▶ Drücken Sie die Taste P.  
»Pflegestatus (1/5)«
-  ▶ Drehen Sie den Rotary Switch, bis der Programmpunkt »Geräteinstellungen (4/5)« angezeigt wird.
  - ▶ Drücken Sie die Taste »Bohnen à la carte«.
  - ▶ Drücken Sie die Taste »Aktiv«.
  - ▶ Drücken Sie die Taste »Speichern«.  
Im Display erscheint kurz »Gespeichert«.»Geräteinstellungen (4/5)«
- P** ▶ Drücken Sie die Taste P, um den Programmiermodus zu verlassen.  
»Bitte wählen Sie Ihr Produkt:«

## Zubereitung einer Kaffeespezialität mit Mahlwerkvorwahl



**Beispiel:** So bereiten Sie einen Kaffee mit Kaffeebohnen aus dem linken Mahlwerk zu.

**Voraussetzung:** Im Display steht »Bitte wählen Sie Ihr Produkt:«. Der Modus »Bohnen à la carte« ist aktiviert.

- ▶ Stellen Sie eine Tasse unter den Kombiauslauf.
- ▶ Drücken Sie mehrmals die Taste »+« auf der linken Seite, bis der Wert auf »100%« eingestellt ist.
- i** Die Mahlwerkvorwahl bleibt so lange aktiv, bis die Einstellung von Ihnen geändert wird, auch wenn die GIGA zwischenzeitlich ausgeschaltet war.
  - ▶ Drücken Sie die Taste »Kaffee«.  
Die Zubereitung startet. »Kaffee« und die Füllmenge werden angezeigt. Die voreingestellte Wassermenge des Kaffees fließt in die Tasse.

Die Zubereitung stoppt automatisch. Im Display erscheint »Bitte wählen Sie Ihr Produkt:«.

## Gleichzeitige Zubereitung aktivieren

Sie haben die Möglichkeit, die Funktion »Gleichzeitige Zubereitung« zu aktivieren. Ist die Funktion aktiviert, so können Sie **gleichzeitig** Heißwasser oder Dampf zubereiten, während eine der Kaffeespezialitäten 1 Ristretto, 2 Ristretti, 1 Espresso, 2 Espresso, 1 Kaffee, 2 Kaffee oder Kannchen Kaffee zubereitet wird.

**Beispiel:** So aktivieren Sie die Funktion »Gleichzeitige Zubereitung«.

**Voraussetzung:** Im Display steht »Bitte wählen Sie Ihr Produkt:«.

- P ▶ Drücken Sie die Taste P.  
»Pflegestatus (1/5)«
- ⊗ ▶ Drehen Sie den Rotary Switch, bis der Programmpunkt »Geräteeinstellungen (4/5)« angezeigt wird.
  - ▶ Drücken Sie die Taste »Gleichzeitige Zubereitungen«.  
»Gleichzeitige Zubereitungen«
  - ▶ Drücken Sie die Taste »Aktiv«.
  - ▶ Drücken Sie die Taste »Speichern«.  
Im Display erscheint kurz »Gespeichert«.  
»Geräteeinstellungen (4/5)«
- P ▶ Drücken Sie die Taste P, um den Programmiermodus zu verlassen.  
»Bitte wählen Sie Ihr Produkt:«

## Gleichzeitige Zubereitung von zwei Produkten



**Beispiel:** So bereiten Sie **gleichzeitig** einen Kaffee und Heißwasser zu.

**Voraussetzung:** Im Display steht »Bitte wählen Sie Ihr Produkt:«. Die Funktion »Gleichzeitige Zubereitung« ist aktiviert.

- ▶ Stellen Sie je eine Tasse unter den Kombiauslauf und unter den Heißwasserauslauf.
- ▶ Drücken Sie die Taste »Kaffee«.  
Die Zubereitung startet. Die voreingestellte Wassermenge des Kaffees fließt in die Tasse.
- ▶ Drücken Sie die Taste »Heißwasser«.  
Die Zubereitung startet. Die voreingestellte Wassermenge fließt in die Tasse.  
Die Zubereitungen stoppen nach Erreichen der voreingestellten Mengen. Im Display erscheint »Bitte wählen Sie Ihr Produkt:«.

## 2 Zubereitung

### Heißwasser

Sie haben zwei Möglichkeiten, Heißwasser zuzubereiten:

- »Heißwasser permanent«
  - Es fließt so lange Wasser aus dem Heißwasserauslauf, bis die Zubereitung durch Drücken des Rotary Switch  oder der Taste »L« abgebrochen wird.
- »Heißwasser«
  - Die voreingestellte Wassermenge fließt in die Tasse.

Bei der Zubereitung von Heißwasser können Sie folgende Temperaturen wählen: »Niedrig«, »Normal«, »Hoch«.

#### VORSICHT

Verbrühungsgefahr durch heiße Wasserspritzer.

- ▶ Vermeiden Sie direkten Hautkontakt.



**Beispiel:** So bereiten Sie »Heißwasser« zu.

**Voraussetzung:** Im Display steht »Bitte wählen Sie Ihr Produkt:«.

- ▶ Stellen Sie eine Tasse unter den Heißwasserauslauf.
  - ▶ Drücken Sie die Taste »Heißwasser«.
- »Heißwasser« und die Temperatur werden angezeigt.

- i** Durch Drücken der Taste »+« oder »-« (**innerhalb ca. 2 Sekunden**) können Sie die Temperatur individuell einstellen. Diese Einstellung wird nicht gespeichert.

»Heißwasser«, heißes Wasser fließt in die Tasse. Die Zubereitung stoppt automatisch nach Erreichen der voreingestellten Wassermenge. Im Display erscheint »Bitte wählen Sie Ihr Produkt:«.

### Dampf

Die Profi-Dampfpflanze Ihrer GIGA verfügt über einen Temperatursensor. Im Programmiermodus können Sie einstellen, wie hoch die Temperatur des Milchschaums bzw. der Milch bei der Zubereitung von »Dampf« werden soll (siehe Kapitel 4 »Dauerhafte Einstellungen im Programmiermodus – Expertenmodus«).

Am oberen Ende der Profi-Dampfpflanze können Sie zwischen zwei Positionen wählen:

- obere Position: Milch aufschäumen
- untere Position: Milch erhitzen

Sie haben zwei Möglichkeiten, Dampf zuzubereiten:

- »Dampf permanent«
  - Es strömt so lange Dampf aus der Profi-Dampfpflanze, bis die Zubereitung durch Drücken des Rotary Switch  oder der Taste »L« abgebrochen wird.
- »Dampf«
  - Es wird so lange Dampf zubereitet, bis die im Programmiermodus eingestellte Milchttemperatur erreicht ist.

### VORSICHT

Verbrühungsgefahr durch heißen Wasserdampf.

- ▶ Vermeiden Sie direkten Hautkontakt.

**Beispiel:** So bereiten Sie »Dampf« mit der voreingestellten Temperatur zu.

**Voraussetzung:** Im Display steht »Bitte wählen Sie Ihr Produkt:«.

- ▶ Stellen Sie ein Gefäß mit Milch unter die Profi-Dampfpflanze und tauchen Sie die Dampfpflanze hinein.
- ▶ Drücken Sie die Taste »Dampf«.

»Dampf« und die Temperatur werden angezeigt. Heißer Dampf strömt aus der Dampfpflanze. Die Zubereitung stoppt automatisch nach Erreichen der voreingestellten Milchttemperatur. Im Display erscheint »Bitte wählen Sie Ihr Produkt:«.

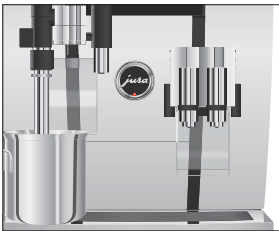



## 3 Täglicher Betrieb

### Einschalten



Beim Einschalten der GIGA wird der Spülvorgang automatisch verlangt; er wird durch Drücken des Rotary Switch  ausgelöst. Im Programmiermodus haben Sie die Möglichkeit, diese Einstellung zu ändern, sodass das Gerät die Einschaltspülung automatisch auslöst (siehe Kapitel 4 »Dauerhafte Einstellungen im Programmiermodus – Pflegeeinstellungen«).

**Voraussetzung:** Ihre GIGA ist am Netzschalter eingeschaltet.

- ▶ Stellen Sie ein Gefäß unter den Kombiauslauf.
-  ▶ Drücken Sie die Taste Ein/Aus, um die GIGA einzuschalten. Im Display erscheint »Willkommen bei JURA«. Das Gerät heizt auf.  
»Rotary Switch drücken.«
-  ▶ Drücken Sie den Rotary Switch.  
»Gerät spült.«, das Gerät spült. Der Vorgang stoppt automatisch. Im Display erscheint »Bitte wählen Sie Ihr Produkt:«.

### Tägliche Pflege



Damit Sie lange Freude an Ihrer GIGA haben und um stets die optimale Kaffeequalität sicherzustellen, muss das Gerät täglich gepflegt werden.

- ▶ Ziehen Sie die Restwasserschale heraus.
- ▶ Leeren Sie den Kaffeesatzbehälter und die Restwasserschale. Spülen Sie beide mit warmem Wasser.
- ▶ Trocknen Sie die Metallkontakte hinten an der Restwasserschale.
- ▶ Setzen Sie den Kaffeesatzbehälter und die Restwasserschale wieder ein.
- ▶ Spülen Sie den Wassertank mit klarem Wasser.
- ▶ Zerlegen und spülen Sie den Kombiauslauf (siehe Kapitel 5 »Pflege – Kombiauslauf zerlegen und spülen«).
- ▶ Zerlegen und spülen Sie die Profi-Dampfpflanze (siehe Kapitel 5 »Pflege – Profi-Dampfpflanze zerlegen und spülen«).
- ▶ Wischen Sie die Geräteoberfläche mit einem sauberen, weichen, feuchten Tuch (z.B. Mikrofaser) ab.



- i** Aus hygienischen Gründen empfehlen wir, den Milchschauch regelmäßig (ca. alle 6 Monate) zu wechseln. Ersatzschläuche sind im Fachhandel erhältlich.

## Ausschalten



Wenn Sie Ihre GIGA ausschalten, wird automatisch der Kombiauslauf gespült.

**Voraussetzung:** Im Display steht »Bitte wählen Sie Ihr Produkt:«.

- ▶ Stellen Sie ein Gefäß unter den Kombiauslauf.
- ⏻ ▶ Drücken Sie die Taste Ein/Aus.
  - »Gerät spült.«, »Milchsystem wird gespült.« (wenn Sie eine Kaffeespezialität mit Milch zubereitet haben). Das System wird gespült. Der Vorgang stoppt automatisch. Ihre GIGA ist ausgeschaltet.
- i** Wird die GIGA mit der Taste Ein/Aus ausgeschaltet, verbraucht das Gerät im ausgeschalteten Zustand weniger als 0,1 W Stand-by-Energie. Über den Netzschalter kann das Gerät komplett vom Stromnetz getrennt werden.

## 4 Dauerhafte Einstellungen im Programmiermodus

### Mögliche Einstellungen im Programmiermodus

Drücken Sie die Taste P, um in den Programmiermodus zu gelangen. Durch Drehen des Rotary Switch sowie durch die variablen Tasten navigieren Sie einfach durch die Programmpunkte und speichern die gewünschten Einstellungen dauerhaft. Folgende Einstellungen können Sie vornehmen:

Programmpunkt	Unterpunkt	Erläuterung
»Pflegestatus (1/5)«	»Reinigung«, »Filterwechsel« (nur wenn Filter aktiviert ist), »Entkalkung«, »Milchsystem-Spülung«, »Kaffeespülung«, »Milchsystem-Reinigung«	▶ <b>Starten</b> Sie hier das geforderte Pflegeprogramm.
»Produkteinstellungen (2/5)«	»Expertenmodus«, »Mahlgradeinstellung«	▶ Wählen Sie Ihre Einstellungen für die Kaffeespezialitäten, für Milch sowie Heißwasser. ▶ Passen Sie die Mahlgrade der beiden Mahlwerke an die verwendeten Kaffeebohnen an.
»Geräteeinstellungen (3/5)«	»Pflegeeinstellungen« (Filter, Wasserhärte, Einschaltspülung, Milchsystem-Spülung), »Zeit / Datum«, »Timer«, »Energie sparen«, »Einheiten«, »Werkseinstellungen«	▶ Stellen Sie die Wasserhärte ein oder aktivieren Sie den Filter. ▶ Ändern Sie die Einstellungen für die Einschaltspülung und die Spülung des Milchsystems. ▶ Stellen Sie ein, nach welcher Zeit sich die GIGA automatisch ausschalten soll. ▶ Wählen Sie einen Energiesparmodus. ▶ Wählen Sie die Einheit der Wassermenge. ▶ Stellen Sie das Gerät oder die dauerhaft eingestellten Werte aller Produkte auf Werkseinstellung zurück.

Programmpunkt	Unterpunkt	Erläuterung
»Geräteeinstellungen (4/5)«	»Sprachauswahl«, »Display«, »Hintergrund«, »Bohnen à la carte«, »Gleichzeitige Zubereitungen«	<ul style="list-style-type: none"> <li>▶ Wählen Sie Ihre Sprache.</li> <li>▶ Ändern Sie die Displayeinstellungen.</li> <li>▶ Aktivieren Sie die Mahlwerkvorwahl.</li> <li>▶ Definieren Sie, ob die gleichzeitige Zubereitung einer Kaffeespezialität und von »Dampf« bzw. »Heißwasser« möglich sein soll.</li> </ul>
»Informationen (5/5)«	»Zubereitungszähler«, »Tageszähler«, »Pflegezähler«, »Version«	<ul style="list-style-type: none"> <li>▶ Behalten Sie den Überblick über alle zubereiteten Produkte und rufen Sie die Anzahl der durchgeführten Pflegeprogramme ab.</li> </ul>

## Produkteinstellungen

Im Programmpunkt »Produkteinstellungen (2/5)« können Sie individuelle Einstellungen für alle Kaffeespezialitäten, für Milch sowie Heißwasser vornehmen.

**Expertenmodus** Folgende Einstellungen können Sie im »Expertenmodus« vornehmen:

Produkt	Kaffeestärke	Menge	Weitere Einstellungen
Ristretto, Espresso, Kaffee	● (leicht), ●● (mild), ●●● (normal), ●●●● (stark), ●●●●● (extra)	Wasser: 25 ml – 240 ml	Temperatur (niedrig, normal, hoch), Mahlwerk links und/oder rechts (in %)
Zwei Ristretti, Zwei Espressi, Zwei Kaffees	● (leicht), ●● (mild), ●●● (normal), ●●●● (stark), ●●●●● (extra)	Wasser: 25 ml – 240 ml (pro Tasse)	Temperatur (niedrig, normal, hoch), Mahlwerk links und/oder rechts (in %)
Cappuccino, Milchkaffee, Espresso macchiato, Latte macchiato	● (leicht), ●● (mild), ●●● (normal), ●●●● (stark), ●●●●● (extra)	Wasser: 25 ml – 240 ml Milch: 0 Sek. – 120 Sek. Milchschaum: 0 Sek. – 120 Sek.	Temperatur (niedrig, normal, hoch), Mahlwerk links und/oder rechts (in %)

#### 4 Dauerhafte Einstellungen im Programmiermodus

Produkt	Kaffeestärke	Menge	Weitere Einstellungen
Zwei Cappuccini, Zwei Milchkaffees, Zwei Espressi macchiati, Zwei Latte macchiati	● (leicht), ●● (mild), ●●● (normal), ●●●● (stark), ●●●●● (extra)	Wasser: 25 ml – 240 ml Milch: 0 Sek. – 120 Sek. Milchschaum: 0 Sek. – 120 Sek. (jeweils pro Tasse)	Temperatur (niedrig, normal, hoch), Mahlwerk links und/oder rechts (in %)
Milchschaumportion, Milchportion	–	Milch: 0 Sek. – 120 Sek. Milchschaum: 0 Sek. – 120 Sek.	–
Zwei Milchschaumpor- tionen, Zwei Milchportionen	–	Milch: 0 Sek. – 120 Sek. Milchschaum: 0 Sek. – 120 Sek. (jeweils pro Tasse)	–
Kännchen Kaffee	● (leicht), ●● (mild), ●●● (normal), ●●●● (stark), ●●●●● (extra)	Wasser: 25 ml – 240 ml (pro Hub)	Temperatur (niedrig, normal, hoch), Mahlwerk links und/oder rechts (in %), Anzahl Hübe (1–5; eingestellte Anzahl wird während der Zubereitung im Display angezeigt)
Heißwasser	–	Wasser: 25 ml – 450 ml	Temperatur (niedrig, normal, hoch)
Heißwasser permanent	–	–	Temperatur (niedrig, normal, hoch)
Dampf	–	–	Temperatur (10–90 °C)
Dampf permanent	–	–	–

**i** Zusätzlich zu den aufgeführten Einstellmöglichkeiten können Sie bei allen Produkten die **Werte auf Werkseinstellung zurücksetzen**.

**Beispiel:** So ändern Sie im »Expertenmodus« die Milchmenge eines Latte macchiato von »4 Sek.« auf »6 Sek.«, die Milchschaummenge von »12 Sek.« auf »14 Sek.« und die Wassermenge von »45 ml« auf »40 ml«.

**Voraussetzung:** Im Display steht »Bitte wählen Sie Ihr Produkt:«.

- P** ▶ Drücken Sie die Taste P.  
»Pflegestatus (1/5)«
-  ▶ Drehen Sie den Rotary Switch, bis der Programmpunkt »Produkteinstellungen (2/5)« angezeigt wird.  
▶ Drücken Sie die Taste »Expertenmodus«.  
»Expertenmodus«
- i** Im nächsten Schritt wählen Sie die Taste des Produkts, für das Sie die Einstellung vornehmen wollen. Hierbei wird kein Produkt zubereitet.
- i** Sie können auch die Produkte im Rondell wählen. Drehen Sie hierzu den Rotary Switch, um in die Rondell-Ansicht zu gelangen.
  - ▶ Drücken Sie die Taste »Latte macchiato«.
  - ▶ Drücken Sie die Taste »Milchmenge«.
  - ▶ Drücken Sie die Taste »+« oder »-«, um die Einstellung der Milchmenge auf »6 Sek.« zu ändern.
  - ▶ Drücken Sie die Taste »Speichern«.
  - ▶ Drücken Sie die Taste »Milchschaummenge«.
  - ▶ Drücken Sie die Taste »+« oder »-«, um die Einstellung der Milchschaummenge auf »14 Sek.« zu ändern.
  - ▶ Drücken Sie die Taste »Speichern«.
  - ▶ Drücken Sie die Taste »Füllmenge«.
  - ▶ Drücken Sie die Taste »+« oder »-«, um die Einstellung der Füllmenge auf »40 ml« zu ändern.
  - ▶ Drücken Sie die Taste »Speichern«.
- P** ▶ Drücken Sie die Taste P, um den Programmiermodus zu verlassen.  
»Bitte wählen Sie Ihr Produkt:«

## Mahlgrad einstellen

Im Programmpunkt »Produkteinstellungen (2/5)« / »Mahlgradeinstellung« können Sie beide Mahlwerke separat dem Röstgrad Ihres Kaffees anpassen.

Die richtige Mahlgradeinstellung erkennen Sie daran, dass der Kaffee gleichmäßig aus dem Kombiauslauf fließt. Zudem entsteht eine feine, dichte Crema.

**Beispiel:** So ändern Sie den Mahlgrad des **rechten** Mahlwerks.

**Voraussetzung:** Im Display steht »Bitte wählen Sie Ihr Produkt.«.

- P** ▶ Drücken Sie die Taste P.  
»Pflegestatus (1/5)«
-  ▶ Drehen Sie den Rotary Switch, bis der Programmpunkt »Produkteinstellungen (2/5)« angezeigt wird.
- ▶ Drücken Sie die Taste »Mahlgradeinstellung«.  
»Mahlgradeinstellung«
- ▶ Drücken Sie die Taste »Mahlwerk rechts«.  
»Mahlwerk rechts«
- ▶ Drücken Sie die Taste »+« oder »-«, um die Einstellung des Mahlgrades zu ändern.
- ▶ Drücken Sie die Taste »Speichern«.  
Im Display erscheint kurz »Gespeichert«.  
»Mahlgradeinstellung«
- P** ▶ Drücken Sie die Taste P, um den Programmiermodus zu verlassen.  
»Bitte wählen Sie Ihr Produkt.«

## Pflegeeinstellungen

Im Programmpunkt »Geräteeinstellungen (3/5)« / »Pflegeeinstellungen« können Sie folgende Einstellungen vornehmen:

- »Wasserhärte«
  - Falls Sie keine Filterpatrone verwenden, müssen Sie die Wasserhärte einstellen (siehe Kapitel 4 »Dauerhafte Einstellungen im Programmiermodus – Wasserhärte einstellen«).
- »Einschaltspülung« / »Manuell«
  - Die Einschaltspülung muss manuell ausgelöst werden.
- »Einschaltspülung« / »Automatisch«
  - Die Einschaltspülung wird automatisch ausgelöst.

- »Milchsystem-Spülung« / »Manuell nach 10 Min.«
  - Die Spülung des Milchsystems wird 10 Minuten nach der Zubereitung einer Kaffeespezialität mit Milch verlangt.
- »Milchsystem-Spülung« / »Manuell sofort«
  - Die Spülung des Milchsystems wird sofort nach der Zubereitung einer Kaffeespezialität mit Milch verlangt.
- »Milchsystem-Spülung« / »Automatisch nach 10 Min.«
  - Die Spülung des Milchsystems wird 10 Minuten nach der Zubereitung einer Kaffeespezialität mit Milch automatisch ausgelöst.
- »Milchsystem-Spülung« / »Automatisch sofort«
  - Die Spülung des Milchsystems wird ca. 30 Sekunden nach der Zubereitung einer Kaffeespezialität mit Milch automatisch ausgelöst.

**Beispiel:** So stellen Sie ein, dass die Spülung des Milchsystems sofort nach der Zubereitung einer Kaffeespezialität mit Milch verlangt wird.

**Voraussetzung:** Im Display steht »Bitte wählen Sie Ihr Produkt:«.

- P ▶ Drücken Sie die Taste P.
  - »Pfleigestatus (1/5)«
-  ▶ Drehen Sie den Rotary Switch, bis der Programmpunkt »Geräteeinstellungen (3/5)« angezeigt wird.
  - ▶ Drücken Sie die Taste »Pflegeeinstellungen«.
    - »Pflegeeinstellungen«
  - ▶ Drücken Sie die Taste »Milchsystem-Spülung«.
    - »Milchsystem-Spülung«
  - ▶ Drücken Sie die Taste »Manuell sofort«.
  - ▶ Drücken Sie die Taste »Speichern«.
    - Im Display erscheint kurz »Gespeichert«.
    - »Pflegeeinstellungen«
- P ▶ Drücken Sie die Taste P, um den Programmiermodus zu verlassen.
  - »Bitte wählen Sie Ihr Produkt:«

## Wasserhärte einstellen

Je härter das Wasser, desto häufiger muss die GIGA entkalkt werden. Deshalb ist es wichtig, die richtige Wasserhärte einzustellen.

Die Wasserhärte kann stufenlos zwischen 1° dH und 30° dH eingestellt werden.

**Voraussetzung:** Im Display steht »Bitte wählen Sie Ihr Produkt:«.

- P ▶ Drücken Sie die Taste P.  
    »Pfleigestatus (1/5)«
- ⊖ ▶ Drehen Sie den Rotary Switch, bis der Programmpunkt »Geräte-  
    einstellungen (3/5)« angezeigt wird.
  - ▶ Drücken Sie die Taste »Pflegeeinstellungen«.  
    »Pflegeeinstellungen«
  - ▶ Drücken Sie die Taste »Wasserhärte«.  
    »Wasserhärte«
  - ▶ Drücken Sie die Taste »+« oder »-«, um die Wasserhärte ein-  
    zustellen.
  - ▶ Drücken Sie die Taste »Speichern«.  
    Im Display erscheint kurz »Gespeichert«.  
    »Pflegeeinstellungen«
- P ▶ Drücken Sie die Taste P, um den Programmiermodus zu ver-  
    lassen.  
    »Bitte wählen Sie Ihr Produkt:«

## Energiesparmodus

Im Programmpunkt »Geräteeinstellungen (3/5)« / »Energie sparen« kann ein Energiesparmodus (Energy Save Mode, E.S.M.®) dauerhaft eingestellt werden:

- »Sparen Nein«
  - Alle Kaffeespezialitäten, Kaffeespezialitäten mit Milch, Heißwasser sowie Dampf können ohne Wartezeit zubereitet werden.
- »Sparen Stufe 1«
  - Nach dem Einschalten ist das Gerät betriebsbereit für alle Kaffeespezialitäten und Heißwasser.
  - Kurz nach der letzten Zubereitung heizt die GIGA nicht mehr. Nach ca. 5 Minuten wird im Display die Meldung »Sparmodus« angezeigt.
- »Sparen Stufe 2«
  - Nach dem Einschalten ist das Gerät betriebsbereit für alle Kaffeespezialitäten, Kaffeespezialitäten mit Milch, Heißwasser sowie Dampf.
  - Kurz nach der letzten Zubereitung heizt die GIGA nicht mehr. Nach ca. 5 Minuten wird im Display die Meldung »Sparmodus« angezeigt.



**Beispiel:** So ändern Sie den Energiesparmodus von »Sparen Nein« auf »Sparen Stufe 1«.

**Voraussetzung:** Im Display steht »Bitte wählen Sie Ihr Produkt:«.

- P ▶ Drücken Sie die Taste P.  
»Pfleigestatus (1/5)«
-  ▶ Drehen Sie den Rotary Switch, bis der Programmpunkt »Geräteinstellungen (3/5)« angezeigt wird.
  - ▶ Drücken Sie die Taste »Energie sparen«.  
»Energie sparen«
  - ▶ Drücken Sie die Taste »Sparen Stufe 1«.
  - ▶ Drücken Sie die Taste »Speichern«.  
Im Display erscheint kurz »Gespeichert«.  
»Geräteinstellungen (3/5)«
- P ▶ Drücken Sie die Taste P, um den Programmiermodus zu verlassen.  
»Bitte wählen Sie Ihr Produkt:«

## Uhrzeit und Datum

Die Uhrzeit und das Datum haben Sie bereits bei der ersten Inbetriebnahme eingestellt. Diese Einstellung können Sie ändern.

-  Beim Uhrzeitformat können Sie wählen zwischen »24 Std.« und »AM / PM« (siehe Kapitel 4 »Dauerhafte Einstellungen im Programmiermodus – Einheiten«).

**Beispiel:** So ändern Sie die Uhrzeit.

**Voraussetzung:** Im Display steht »Bitte wählen Sie Ihr Produkt:«.

- P ▶ Drücken Sie die Taste P.  
»Pfleigestatus (1/5)«
-  ▶ Drehen Sie den Rotary Switch, bis der Programmpunkt »Geräteinstellungen (3/5)« angezeigt wird.
  - ▶ Drücken Sie die Taste »Zeit / Datum«.  
»Zeit / Datum«
  - ▶ Drücken Sie die Taste »Uhrzeit«.  
»Uhrzeit«
  - ▶ Drücken Sie die Taste »+« oder »-«, um die Stunden einzustellen.
  - ▶ Drücken Sie die Taste »Speichern«.
  - ▶ Drücken Sie die Taste »+« oder »-«, um die Minuten einzustellen.

- ▶ Drücken Sie die Taste »Speichern«.  
Im Display erscheint kurz »Gespeichert«.  
»Zeit / Datum«
- P ▶ Drücken Sie die Taste P, um den Programmiermodus zu verlassen.  
»Bitte wählen Sie Ihr Produkt:«

## Timer

Im Programmpunkt »Geräteeinstellungen (3/5)« / »Timer« können Sie für alle Wochentage einzeln eine Ein- und Ausschaltzeit einstellen.

- i** Das automatische Einschalten funktioniert nur, wenn das Gerät am Netzschalter eingeschaltet ist.
- i** Beim Uhrzeitformat können Sie wählen zwischen »24 Std.« und »AM / PM« (siehe Kapitel 4 »Dauerhafte Einstellungen im Programmiermodus – Einheiten«).

**Beispiel:** So stellen Sie ein, dass sich die GIGA an **jedem Wochentag** zu einer von Ihnen definierten Zeit ein- und ausschaltet.

**Voraussetzung:** Im Display steht »Bitte wählen Sie Ihr Produkt:«.

- P ▶ Drücken Sie die Taste P.  
»Pflegestatus (1/5)«
-  ▶ Drehen Sie den Rotary Switch, bis der Programmpunkt »Geräteeinstellungen (3/5)« angezeigt wird.
- ▶ Drücken Sie die Taste »Timer«.  
»Timer«
- ▶ Drücken Sie die Taste »Montag« (Beispiel).  
»Montag«
- ▶ Drücken Sie die Taste »+« oder »-«, um die Stunden einzustellen (bei »Gerät einschalten«).
- ▶ Drücken Sie die Taste »←«.
- ▶ Drücken Sie die Taste »+« oder »-«, um die Minuten einzustellen (bei »Gerät einschalten«).
- ▶ Drücken Sie die Taste »←«.
- ▶ Drücken Sie die Taste »+« oder »-«, um die Stunden einzustellen (bei »Gerät ausschalten«).
- ▶ Drücken Sie die Taste »←«.
- ▶ Drücken Sie die Taste »+« oder »-«, um die Minuten einzustellen (bei »Gerät ausschalten«).

- ▶ Drücken Sie die Taste »Für alle Wochentage«. Im Display erscheint kurz »Gespeichert«. Die soeben eingestellte Ein- und Ausschaltzeit wird für alle Wochentage übernommen.

»Timer«

- P** ▶ Drücken Sie die Taste P, um den Programmiermodus zu verlassen.

»Bitte wählen Sie Ihr Produkt:«

## Automatisches Ausschalten

Durch das automatische Ausschalten Ihrer GIGA können Sie Energie sparen. Ist die Funktion aktiviert, schaltet sich Ihre GIGA nach der letzten Aktion am Gerät automatisch nach der eingestellten Zeit aus.

Das automatische Ausschalten können Sie einstellen auf 15 Minuten, 30 Minuten oder 1–15 Stunden.

**Voraussetzung:** Im Display steht »Bitte wählen Sie Ihr Produkt:«.

- P** ▶ Drücken Sie die Taste P.

»Pflegestatus (1/5)«

- ⦿ ▶ Drehen Sie den Rotary Switch, bis der Programmpunkt »Geräteeinstellungen (3/5)« angezeigt wird.

- ▶ Drücken Sie die Taste »Timer«.

- ▶ Drücken Sie die Taste »Weiter«.

- ▶ Drücken Sie die Taste »Ausschalten nach«.

»Ausschalten nach«

- ▶ Drücken Sie die Taste »+« oder »-«, um die Einstellung zu ändern.

- ▶ Drücken Sie die Taste »Speichern«.

Im Display erscheint kurz »Gespeichert«.

»Timer«

- P** ▶ Drücken Sie die Taste P, um den Programmiermodus zu verlassen.

»Bitte wählen Sie Ihr Produkt:«

## Einheiten

Im Programmpunkt »Geräteeinstellungen (3/5)« / »Einheiten« können Sie folgende Einstellungen vornehmen:

- Einheit Wassermenge: »ml« oder »oz«
- Uhrzeitformat: »24 Std.« oder »AM / PM«

**Beispiel:** So ändern Sie die Einheit der Wassermenge von »ml« auf »oz«.

**Voraussetzung:** Im Display steht »Bitte wählen Sie Ihr Produkt:«.

- P ▶ Drücken Sie die Taste P.  
»Pflegestatus (1/5)«
-  ▶ Drehen Sie den Rotary Switch, bis der Programmpunkt »Geräteeinstellungen (3/5)« angezeigt wird.
  - ▶ Drücken Sie die Taste »Einheiten«.  
»Einheiten«
  - ▶ Drücken Sie die Taste »oz«.
  - ▶ Drücken Sie die Taste »Speichern«.  
Im Display erscheint kurz »Gespeichert«.  
»Geräteeinstellungen (3/5)«
- P ▶ Drücken Sie die Taste P, um den Programmiermodus zu verlassen.  
»Bitte wählen Sie Ihr Produkt:«

## Einstellungen auf Werkseinstellung zurücksetzen

Im Programmpunkt »Geräteeinstellungen (3/5)« / »Werkseinstellungen« können Sie verschiedene Einstellungen auf Werkseinstellung zurücksetzen:

- »Alle Produkte«
  - Die Einstellungen (Wassermenge, Kaffeestärke, Temperatur etc.) **aller Produkte** werden auf Werkseinstellung zurückgesetzt.
- »Gerät«
  - **Alle Kundeneinstellungen** (außer »Filter«, »Wasserhärte« sowie Datum- und Uhrzeiteinstellungen) werden auf Werkseinstellung zurückgesetzt. Danach schaltet sich Ihre GIGA aus.
- »System leeren«
  - Das System wird geleert. Danach schaltet sich Ihre GIGA aus.

**Beispiel:** So stellen Sie die Werte von **allen Produkten** auf Werkseinstellung zurück.

**Voraussetzung:** Im Display steht »Bitte wählen Sie Ihr Produkt:«.

- P ▶ Drücken Sie die Taste P.  
»Pflegestatus (1/5)«
-  ▶ Drehen Sie den Rotary Switch, bis der Programmpunkt »Geräteeinstellungen (3/5)« angezeigt wird.

- ▶ Drücken Sie die Taste »Werkseinstellungen«.  
»Werkseinstellungen«
- ▶ Drücken Sie die Taste »Alle Produkte«.  
»Alle Produkte« / »Wollen Sie alle Produkte auf Werkseinstellung zurücksetzen?«
- ▶ Drücken Sie die Taste »Ja«.  
Im Display erscheint kurz »Gespeichert«.  
»Werkseinstellungen«
- P ▶ Drücken Sie die Taste P, um den Programmiermodus zu verlassen.  
»Bitte wählen Sie Ihr Produkt:«

## Sprache

In diesem Programmpunkt können Sie die Sprache Ihrer GIGA einstellen.

**Beispiel:** So ändern Sie die Sprache von »Deutsch« auf »English«.

**Voraussetzung:** Im Display steht »Bitte wählen Sie Ihr Produkt:«.

- P ▶ Drücken Sie die Taste P.  
»Pflegestatus (1/5)«
- ⊙ ▶ Drehen Sie den Rotary Switch, bis der Programmpunkt »Geräteinstellungen (4/5)« angezeigt wird.
- ▶ Drücken Sie die Taste »Sprachauswahl«.  
»Sprachauswahl«
- i** Um weitere Sprachen anzuzeigen, drücken Sie die Taste »Weiter« (rechts unten).
  - ▶ Drücken Sie die Taste »English«.  
Im Display erscheint kurz »Saved«.  
»Machine settings (4/5)«
- P ▶ Drücken Sie die Taste P, um den Programmiermodus zu verlassen.  
»Please select product:«

## Displayeinstellungen

Im Programmpunkt »Geräteinstellungen (4/5)« / »Display« können Sie folgende Einstellungen vornehmen:

- »Helligkeit« (in Prozenten)
- »Kontrast« (hoch, normal, niedrig)
- »Backlight« (Hintergrundbeleuchtung; in Prozenten)

**Beispiel:** So ändern Sie die Helligkeit des Displays.

**Voraussetzung:** Im Display steht »Bitte wählen Sie Ihr Produkt:«.

- P ▶ Drücken Sie die Taste P.  
»Pflegestatus (1/5)«
- ⊖ ▶ Drehen Sie den Rotary Switch, bis der Programmpunkt »Geräte-  
einstellungen (4/5)« angezeigt wird.
  - ▶ Drücken Sie die Taste »Display«.  
»Display«
  - ▶ Drücken Sie die Taste »Helligkeit«.
  - ▶ Drücken Sie die Taste »+« oder »-«, um die Einstellung zu ändern.
  - ▶ Drücken Sie die Taste »Speichern«.  
Im Display erscheint kurz »Gespeichert«.  
»Display«
- P ▶ Drücken Sie die Taste P, um den Programmiermodus zu ver-  
lassen.  
»Bitte wählen Sie Ihr Produkt:«

## Hintergrund

In diesem Programmpunkt können Sie den Hintergrund des Dis-  
plays Ihrer GIGA einstellen.

- i** Der eingestellte Hintergrund wird nur auf dem Startbildschirm  
angezeigt.

**Voraussetzung:** Im Display steht »Bitte wählen Sie Ihr Produkt:«.

- P ▶ Drücken Sie die Taste P.  
»Pflegestatus (1/5)«
- ⊖ ▶ Drehen Sie den Rotary Switch, bis der Programmpunkt »Geräte-  
einstellungen (4/5)« angezeigt wird.
  - ▶ Drücken Sie die Taste »Hintergrund«.  
»Hintergrund«
  - ▶ Drücken Sie die Taste »+« oder »-«, um die Einstellung zu ändern.
  - ▶ Drücken Sie die Taste »Speichern«.  
Im Display erscheint kurz »Gespeichert«.  
»Geräteeinstellungen (4/5)«
- P ▶ Drücken Sie die Taste P, um den Programmiermodus zu ver-  
lassen.  
»Bitte wählen Sie Ihr Produkt:«

## Informationen abfragen

Im Programmpunkt »**Informationen (5/5)**« können Sie folgende Informationen abfragen:

- »**Zubereitungszähler**«: Anzahl der zubereiteten Kaffeespezialitäten, Kaffeespezialitäten mit Milch sowie Heißwasser und Dampf
- »**Tageszähler**«: Anzahl der zubereiteten Kaffeespezialitäten, Kaffeespezialitäten mit Milch sowie Heißwasser. Dieser Zähler kann auf Null zurückgestellt werden.
- »**Pflegezähler**«: Anzahl der durchgeführten Pflegeprogramme (Reinigung, Entkalkung etc.)
- »**Version**«: Software-Version

**Voraussetzung:** Im Display steht »**Bitte wählen Sie Ihr Produkt:**«.

**P** ▶ Drücken Sie die Taste P.

»**Pflegestatus (1/5)**«

 ▶ Drehen Sie den Rotary Switch, bis der Programmpunkt

»**Informationen (5/5)**« angezeigt wird.

▶ Drücken Sie die Taste »**Zubereitungszähler**«.

»**Zubereitungszähler**« und die Anzahl der zubereiteten Produkte wird angezeigt.

**i** Sie können sich auch die Anzahl der zubereiteten Produkte im Rondell anzeigen lassen. Drehen Sie hierzu den Rotary Switch.

▶ Drücken Sie eine beliebige Taste oder den Rotary Switch, um den Programmpunkt zu verlassen.

»**Informationen (5/5)**«

**P** ▶ Drücken Sie die Taste P, um den Programmiermodus zu verlassen.

»**Bitte wählen Sie Ihr Produkt:**«

## 5 Pflege

Ihre GIGA verfügt über folgende integrierte Pflegeprogramme:

- Kaffeesystem spülen (»Kaffeespülung«)
- Milchsystem im Kombiauslauf spülen (»Milchsystem-Spülung«)
- Milchsystem im Kombiauslauf reinigen (»Milchsystem-Reinigung«)
- Filter wechseln (»Filterwechsel«) (nur wenn Filter aktiviert ist)
- Gerät reinigen (»Reinigung«)
- Gerät entkalken (»Entkalkung«)

**i** Führen Sie die Reinigung, die Entkalkung, die Spülung des Milchsystems oder den Filterwechsel durch, wenn Sie dazu aufgefordert werden.

**i** Durch Drücken der Taste P gelangen Sie zur Übersicht der Pflegeprogramme (»Pflegestatus (1/5)«). Anhand des Balkens können Sie sehen, wann das jeweilige Pflegeprogramm verlangt wird. Sobald der Balken vollständig rot ausgefüllt ist, verlangt Ihre GIGA das Pflegeprogramm.

**i** Sie werden von Ihrer GIGA nicht aufgefordert, das Milchsystem zu reinigen. Führen Sie die Reinigung des Milchsystems aus hygienischen Gründen **täglich** durch, wenn Sie Milch zubereitet haben.

### Kaffeesystem spülen



Sie können jederzeit eine Kaffeespülung durchführen.

**Voraussetzung:** Im Display steht »Bitte wählen Sie Ihr Produkt:«.

▶ Stellen Sie ein Gefäß unter den Kombiauslauf.

**P** ▶ Drücken Sie die Taste P.

»Pflegestatus (1/5)«

▶ Drücken Sie die Taste »Kaffeespülung«.

»Gerät spült.«, es fließt Wasser aus dem Kombiauslauf.

Die Spülung stoppt automatisch. Im Display erscheint »Bitte wählen Sie Ihr Produkt:«.



## Milchsystem spülen



Je nach Einstellung im Programmiermodus verlangt die GIGA nach der Milchezubereitung eine Spülung des Milchsystems oder führt die Spülung automatisch durch.

**Beispiel:** So führen Sie eine Spülung des Milchsystems durch, wenn Sie dazu aufgefordert werden.

**Voraussetzung:** Im Display steht »Milchsystem spülen.«.

- ▶ Stellen Sie ein Gefäß unter den Kombiauslauf.
- P ▶ Drücken Sie die Taste P.  
»Pflegestatus (1/5)«
- ▶ Drücken Sie die Taste »Milchsystem-Spülung«.  
»Milchsystem wird gespült.«, es fließt Wasser aus dem Kombiauslauf.  
Die Spülung stoppt automatisch. Im Display erscheint »Bitte wählen Sie Ihr Produkt:«.

## Milchsystem reinigen

Damit das Milchsystem im Kombiauslauf einwandfrei funktioniert, müssen Sie es **täglich** reinigen, wenn Sie Milch zubereitet haben. Sie werden von Ihrer GIGA **nicht** aufgefordert, das Milchsystem zu reinigen.

### VORSICHT

Schäden am Gerät und Rückstände im Wasser durch falsche Reiniger sind nicht auszuschließen.

- ▶ Verwenden Sie ausschließlich original JURA-Pflegeprodukte.

**i** Der JURA-Cappuccino-Reiniger ist im Fachhandel erhältlich.

**Voraussetzung:** Im Display steht »Bitte wählen Sie Ihr Produkt:«.

- P ▶ Drücken Sie die Taste P.  
»Pflegestatus (1/5)«
- ▶ Drücken Sie die Taste »Milchsystem-Reinigung«.
- ▶ Drücken Sie die Taste »Starten«.
- ▶ Drücken Sie nochmals die Taste »Starten«.  
»Reiniger für Milchsystem-Reinigung.«
- ▶ Füllen Sie ein Gefäß mit 250 ml frischem Wasser und geben Sie eine Dosierkappe (max. 15 ml) des Cappuccino-Reinigers dazu.
- ▶ Tauchen Sie den Milchschauch in das Gefäß.

## 5 Pflege



- ▶ Stellen Sie ein weiteres Gefäß unter den Kombiauslauf.
- ▶ Drücken Sie die Taste »Weiter«.  
»Milchsystem wird gereinigt.«, es fließt Wasser aus dem Kombiauslauf.  
»Wasser für Milchsystem-Reinigung.«
- ▶ Spülen Sie das Gefäß gründlich aus, füllen Sie es mit 250 ml frischem Wasser und tauchen Sie den Milchschauch hinein.
- ▶ Leeren Sie das andere Gefäß und stellen Sie es wieder unter den Kombiauslauf.
- ▶ Drücken Sie die Taste »Weiter«.  
»Milchsystem wird gereinigt.«, der Kombiauslauf und der Schlauch werden mit frischem Wasser gespült.  
Der Vorgang stoppt automatisch. Im Display erscheint kurz »Milchsystem-Reinigung wurde erfolgreich durchgeführt.«.  
»Bitte wählen Sie Ihr Produkt:«

### Kombiauslauf zerlegen und spülen

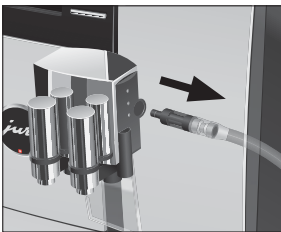

Damit der Kombiauslauf einwandfrei funktioniert und aus hygienischen Gründen müssen Sie ihn **täglich** zerlegen und spülen, wenn Sie Milch zubereitet haben.

- ▶ Entfernen Sie den Milchschauch und spülen Sie ihn gründlich unter fließendem Wasser.
- ▶ Drücken Sie die Entriegelungen und nehmen Sie die Abdeckung des Kombiauslaufs nach oben ab.

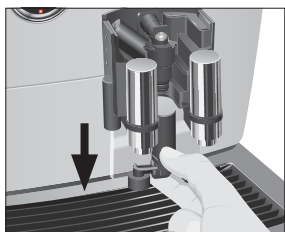

- ▶ Ziehen Sie den unteren Teil des Milchsystems vorsichtig nach unten ab.

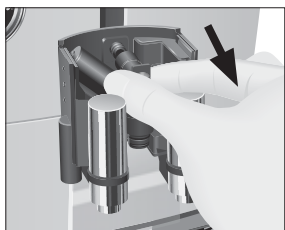

- ▶ Nehmen Sie das Milchsistem aus dem Kombiauslauf.

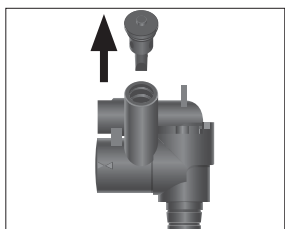

- ▶ Entfernen Sie den Luftansaugstutzen.

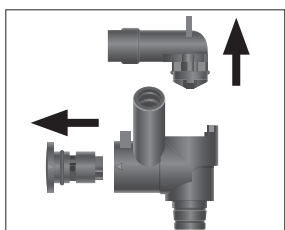

- ▶ Zerlegen Sie das Milchsistem in seine Einzelteile.
- ▶ Spülen Sie alle Teile unter fließendem Wasser. Bei stark eingetrockneten Milchrückständen legen Sie die Einzelteile zunächst in JURA-Cappuccino-Reiniger ein und spülen Sie sie danach gründlich.

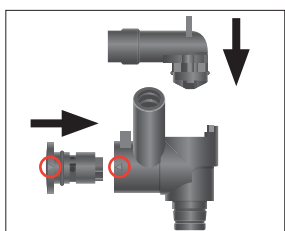

- ▶ Stecken Sie das Milchsistem wieder zusammen. Beachten Sie hierbei die Pfeile (im Bild rot eingekreist) auf den Einzelteilen.

## 5 Pflege

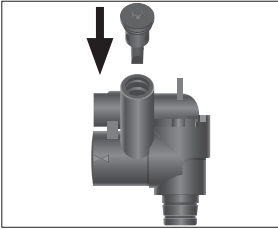

► Setzen Sie den Luftansaugstutzen ein.

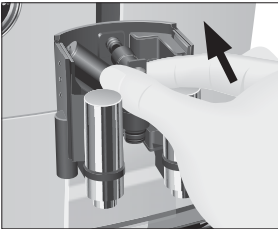

► Setzen Sie die zusammengesteckten Einzelteile wieder in den Kombiauslauf ein und drücken Sie sie fest.

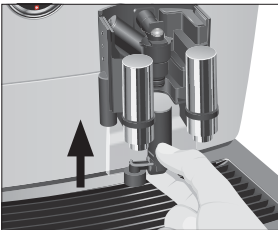

► Stecken Sie den unteren Teil des Milchsystems von unten auf den bereits eingesetzten Teil.

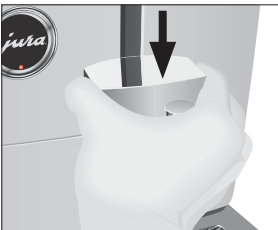

► Setzen Sie die Abdeckung des Kombiauslaufs auf. Sie rastet hörbar ein.

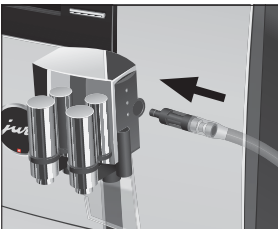

► Stecken Sie den Milchschauch in den Kombiauslauf.

## Profi-Dampflanze zerlegen und spülen

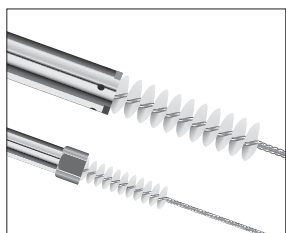
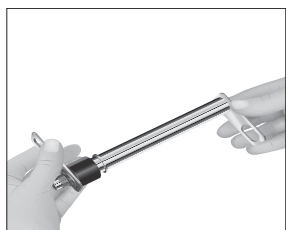
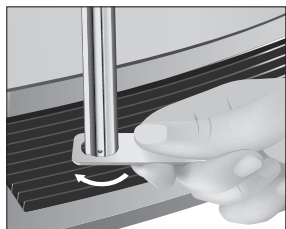

Damit die Profi-Dampflanze einwandfrei funktioniert und aus hygienischen Gründen müssen Sie diese **täglich** zerlegen und spülen, wenn Sie Milch aufgeschäumt oder erwärmt haben.

**i** Im Lieferumfang Ihrer GIGA finden Sie zwei Schlüssel für ein einfaches Zerlegen der Profi-Dampflanze sowie zwei Bürsten, um die zwei Metallrohre optimal zu reinigen.

► Schrauben Sie die Profi-Dampflanze mit dem beigelegten Schlüssel im Uhrzeigersinn ab.

► Schrauben Sie die beiden Metallrohre der Profi-Dampflanze mit Hilfe der beiden Schlüssel auseinander.

► Reinigen Sie beide Metallrohre gründlich unter fließendem Wasser. Verwenden Sie die beiden Bürsten, um die Metallrohre innen zu reinigen.

► Reinigen Sie ebenfalls den Temperatursensor am Gerät.

► Schrauben Sie die Metallrohre wieder zusammen.

► Montieren Sie die Profi-Dampflanze wieder am Gerät.

## Filter wechseln

**i** Nach dem Durchfluss der vom JURA-Servicetechniker eingestellten Wassermenge ist die Wirkung des Filters erschöpft. Ihre GIGA verlangt einen Filterwechsel.

**i** Beachten Sie bitte, dass der im Display gezeigte Ablauf des Filterwechsels nicht gilt für Ihre GIGA X9c (mit Festwasseranschluss).

**Beispiel:** So führen Sie einen Filterwechsel durch, wenn Sie dazu aufgefordert werden.

**Voraussetzung:** Im Display steht »Filterwechsel« und das Symbol ☸ wird angezeigt.

- P**
- ▶ Drücken Sie die Taste P.  
»Pflegestatus (1/5)«
  - ▶ Drücken Sie die Taste »Filterwechsel«.
  - ▶ Drücken Sie die Taste »Starten«.
  - ▶ Drücken Sie nochmals die Taste »Starten«.  
»Filter wechseln.« / »Rotary Switch drücken.«
  - ▶ Wechseln Sie nun die externe Filterpatrone, wie in der dazugehörigen Bedienungsanleitung beschrieben.
  -  ▶ Drücken Sie den Rotary Switch.  
»Filter wird gespült.«, der Filter wird gespült. Die Filterspülung stoppt automatisch. Im Display erscheint »Restwasserschale leeren.«.
  - ▶ Leeren Sie die Restwasserschale und den Kaffeesatzbehälter und setzen Sie diese wieder ein.  
»Filterwechsel« / »Filter wurde erfolgreich gespült.«  
Das Gerät heizt auf. Im Display erscheint »Bitte wählen Sie Ihr Produkt:«.



## Gerät reinigen

Nach 220 Zubereitungen oder 80 Einschaltspülungen verlangt die GIGA eine Reinigung.

### VORSICHT

Schäden am Gerät und Rückstände im Wasser durch falsche Reiniger sind nicht auszuschließen.

- ▶ Verwenden Sie ausschließlich original JURA-Pflegeprodukte.

-  Das Reinigungsprogramm dauert ca. 20 Minuten.
-  Unterbrechen Sie das Reinigungsprogramm nicht. Die Reinigungsqualität wird dadurch beeinträchtigt.
-  JURA-Reinigungstabletten sind im Fachhandel erhältlich.

**Beispiel:** So führen Sie eine Reinigung durch, wenn Sie dazu aufgefordert werden.

**Voraussetzung:** Im Display steht »Gerät reinigen.« und das Symbol ☸ wird angezeigt.

- P** ▶ Drücken Sie die Taste **P**.
- ▶ »Pflegestatus (1/5)«
  - ▶ Drücken Sie die Taste »Reinigung«.
  - ▶ Drücken Sie die Taste »Starten«.
  - ▶ Drücken Sie nochmals die Taste »Starten«.
  - ▶ »Kaffeessatzbehälter leeren.«
  - ▶ Leeren Sie die Restwasserschale und den Kaffeessatzbehälter und setzen Sie diese wieder ein.
  - ▶ »Rotary Switch drücken.«
  - ▶ Stellen Sie ein Gefäß unter den Kombiauslauf.
  - ▶ Drücken Sie den Rotary Switch.
  - ▶ »Gerät reinigt.«, es fließt Wasser aus dem Kombiauslauf. Der Vorgang unterbricht, »Reinigungstablette einwerfen.«.
  - ▶ Öffnen Sie die Abdeckung des Einfülltrichters für gemahlene Kaffee.
  - ▶ Werfen Sie eine JURA-Reinigungstablette in den Einfülltrichter.
  - ▶ Schließen Sie die Abdeckung des Einfülltrichters.
  - ▶ »Rotary Switch drücken.«
  - ▶ Drücken Sie den Rotary Switch.
  - ▶ »Gerät reinigt.«, es fließt mehrmals Wasser aus dem Kombiauslauf. Der Vorgang unterbricht, »Kaffeessatzbehälter leeren.«.
  - ▶ Leeren Sie die Restwasserschale und den Kaffeessatzbehälter und setzen Sie diese wieder ein.
  - ▶ »Reinigung« / »Reinigung wurde erfolgreich durchgeführt.«
  - ▶ Die Reinigung ist abgeschlossen. Ihre GIGA ist wieder betriebsbereit.



## Gerät entkalken

### ⚠ VORSICHT

Die GIGA verkalkt gebrauchsbedingt und verlangt automatisch eine Entkalkung. Die Verkalkung hängt vom Härtegrad Ihres Wassers ab.

Reizungen durch Haut- und Augenkontakt mit dem Entkalkungsmittel sind nicht auszuschließen.

- ▶ Vermeiden Sie Haut- und Augenkontakt.
- ▶ Spülen Sie das Entkalkungsmittel mit klarem Wasser ab. Nach Augenkontakt Arzt aufsuchen.

---

**VORSICHT** Schäden am Gerät und Rückstände im Wasser durch falsche Entkalkungsmittel sind nicht auszuschließen.

- ▶ Verwenden Sie ausschließlich original JURA-Pflegeprodukte.

---

**VORSICHT** Bei Unterbrechung des Entkalkungsvorgangs sind Schäden am Gerät nicht auszuschließen.

- ▶ Führen Sie die Entkalkung komplett durch.

---

**VORSICHT** Schäden an empfindlichen Flächen (z.B. Marmor) durch Kontakt mit dem Entkalkungsmittel sind nicht auszuschließen.

- ▶ Entfernen Sie Spritzer sofort.
- 

**i** Das Entkalkungsprogramm dauert ca. 50 Minuten.

**i** JURA-Entkalkungstabletten sind im Fachhandel erhältlich.

**i** Wenn Sie eine Filterpatrone CLARIS verwenden und diese aktiviert ist, erscheint keine Aufforderung zum Entkalken.

**Beispiel:** So führen Sie eine Entkalkung durch, wenn Sie dazu aufgefordert werden.

**Voraussetzung:** Im Display steht »Gerät entkalken.« und das Symbol ☼ wird angezeigt.

**P** ▶ Drücken Sie die Taste P.

»Pflegestatus (1/5)«

▶ Drücken Sie die Taste »Entkalkung«.

▶ Drücken Sie die Taste »Starten«.

▶ Drücken Sie nochmals die Taste »Starten«.

»Restwasserschale leeren.«

▶ Leeren Sie die Restwasserschale und den Kaffeesatzbehälter und setzen Sie diese wieder ein.

»Entkalkungsmittel in Wassertank.«

▶ Entfernen Sie den Wassertank und leeren Sie ihn.

▶ Lösen Sie 6 JURA-Entkalkungstabletten in einem Gefäß vollständig in 1000 ml Wasser auf. Dies kann einige Minuten dauern.

▶ Füllen Sie die Lösung in den leeren Wassertank und setzen Sie ihn ein.

»Rotary Switch drücken.«

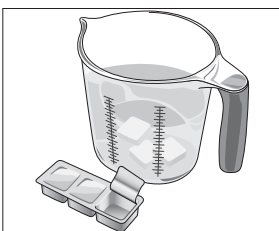





- ▶ Stellen Sie je ein Gefäß unter den Kombiauslauf, unter den Heißwasserauslauf und unter die Dampflanze.
- ▶ Drücken Sie den Rotary Switch.

»Gerät entkalkt.«, es fließt mehrmals Wasser aus dem Kombiauslauf, aus dem Heißwasserauslauf und aus der Dampflanze.

Der Vorgang stoppt automatisch. Im Display erscheint »Restwasserschale leeren.«

- ▶ Leeren Sie beide Gefäße.
- ▶ Leeren Sie die Restwasserschale und den Kaffeesatzbehälter und setzen Sie diese wieder ein.

»Wassertank füllen.«

- ▶ Entfernen Sie den Wassertank und spülen Sie ihn gründlich aus.
- ▶ Füllen Sie den Wassertank mit frischem, kaltem Wasser und setzen Sie ihn wieder ein.

»Rotary Switch drücken.«

- ▶ Stellen Sie die Gefäße wieder unter den Kombiauslauf, unter den Heißwasserauslauf und unter die Dampflanze.



- ▶ Drücken Sie den Rotary Switch.

»Gerät entkalkt.«, es fließt Wasser aus dem Kombiauslauf, aus dem Heißwasserauslauf und aus der Dampflanze.

Der Vorgang stoppt automatisch. Im Display erscheint »Restwasserschale leeren.«

- ▶ Leeren Sie die Restwasserschale und den Kaffeesatzbehälter und setzen Sie diese wieder ein.

»Entkalkung« / »Entkalkung wurde erfolgreich durchgeführt.«

Die Entkalkung ist abgeschlossen. Ihre GIGA ist wieder betriebsbereit.



- Im Falle eines unvorhergesehenen Abbruchs des Entkalkungsvorgangs spülen Sie den Wassertank gründlich aus.

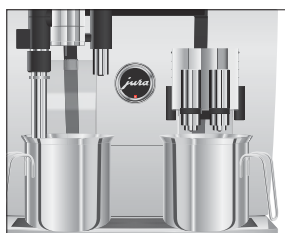

## Bohnenbehälter reinigen

Kaffeebohnen können eine leichte Fettschicht aufweisen, die an den Wänden der Bohnenbehälter zurückbleibt. Diese Rückstände können das Kaffeeresultat negativ beeinflussen. Reinigen Sie deshalb von Zeit zu Zeit die Bohnenbehälter.

**Voraussetzung:** Im Display steht »Bohnenbehälter füllen.«.



▶ Schalten Sie das Gerät mit der Taste Ein/Aus aus.



▶ Schalten Sie das Gerät am Netzschalter aus.

▶ Öffnen Sie die Serviceabdeckung auf der Rückseite des Geräts durch Drücken oberhalb des JURA-Logos.

▶ Drücken Sie den roten Schieber vollständig nach hinten, um den Bohnenbehälter zu verschließen.

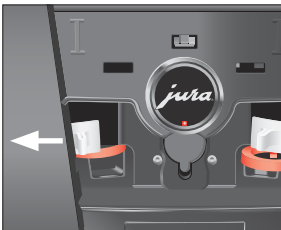

▶ Drehen Sie die blaue Verriegelung nach außen.

▶ Entnehmen Sie den Bohnenbehälter.

▶ Entfernen Sie den Aromaschutzdeckel.

▶ Leeren Sie den Bohnenbehälter.

▶ Reinigen Sie den Bohnenbehälter mit einem trockenen, weichen Tuch.

▶ Setzen Sie den Bohnenbehälter ein.

▶ Drehen Sie die blaue Verriegelung nach innen.

▶ Ziehen Sie den roten Schieber vollständig nach vorn.

▶ Setzen Sie die Serviceabdeckung wieder ein und fixieren Sie sie durch Drücken oberhalb des JURA-Logos. Sie rastet hörbar ein.

▶ Füllen Sie Kaffeebohnen in den Bohnenbehälter und schließen Sie den Aromaschutzdeckel.

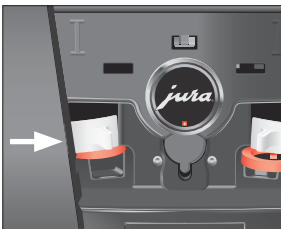

## 6 Meldungen im Display

Meldung	Ursache/Folge	Maßnahme
»Kaffeessatzbehälter leeren.«	Der Kaffeessatzbehälter ist voll. Keine Zubereitung möglich.	► Leeren Sie den Kaffeessatzbehälter und die Restwasserschale (siehe Kapitel 3 »Täglicher Betrieb – Tägliche Pflege«).
»Kaffeessatzbehälter fehlt.«	Der Kaffeessatzbehälter ist nicht eingesetzt. Keine Zubereitung möglich.	► Setzen Sie den Kaffeessatzbehälter ein.
»Restwasserschale fehlt.«	Die Restwasserschale ist nicht richtig oder gar nicht eingesetzt. Keine Zubereitung möglich.	► Setzen Sie die Restwasserschale ein.
»Rotary Switch drücken.«	Das System muss mit Wasser gefüllt werden bzw. die GIGA verlangt die Fortsetzung eines gestarteten Pflegeprogramms.	► Drücken Sie den Rotary Switch, um das Pflegeprogramm fortzusetzen oder um das System zu füllen.
»Bohnenbehälter füllen.«, die Statusanzeige des Bohnenbehälters blinkt.	Ein Bohnenbehälter ist leer. Sie können keine Kaffeespezialitäten zubereiten, für die Kaffeebohnen aus diesem Bohnenbehälter benötigt werden. Heißwasser- oder Milchezubereitung ist möglich.	► Füllen Sie den Bohnenbehälter (siehe Kapitel 1 »Vorbereiten und in Betrieb nehmen – Bohnenbehälter füllen«).
»Milchsystem spülen.«	Die GIGA verlangt eine Spülung des Milchsystems.	► Drücken Sie die Taste P und danach die Taste »Milchsystem-Spülung«, um die Spülung des Milchsystems auszulösen.
»Gerät reinigen.«	Die GIGA fordert eine Reinigung.	► Führen Sie die Reinigung durch (siehe Kapitel 5 »Pflege – Gerät reinigen«).
»Gerät entkalken.«	Die GIGA fordert eine Entkalkung.	► Führen Sie die Entkalkung durch (siehe Kapitel 5 »Pflege – Gerät entkalken«).

Meldung	Ursache/Folge	Maßnahme
»Filter wechseln.«	Nach dem Durchfluss von 50 Litern oder nach zwei Monaten ist die Wirkung der Filterpatrone CLARIS erschöpft.	► Ersetzen Sie die Filterpatrone CLARIS (siehe Kapitel 5 »Pflege – Filter wechseln«).
»Auslauf fehlt.«	Der Kombiauslauf bzw. die Abdeckung des Kombiauslaufs ist nicht aufgesetzt.	► Setzen Sie die Abdeckung des Kombiauslaufs bzw. den Kombiauslauf korrekt auf.
»Zu wenig gemahlener Kaffee.«	Es wurde zu wenig gemahlener Kaffee eingefüllt, die GIGA bricht den Vorgang ab.	► Füllen Sie bei der nächsten Zubereitung mehr gemahlene Kaffee ein (siehe Kapitel 2 »Zubereitung – Gemahlener Kaffee«).
»Serviceabdeckung fehlt.«	Die Serviceabdeckung auf der Geräterückseite ist nicht eingesetzt. Keine Zubereitung möglich.	► Setzen Sie die Serviceabdeckung ein.
»Lüftungslamellen prüfen.«	Die Lüftungslamellen auf der Geräteoberseite können nicht geöffnet werden. Keine Zubereitung möglich.	► Kontaktieren Sie den Kundendienst in Ihrem Land (siehe Kapitel 11 »JURA-Kontakte / Rechtliche Hinweise«).

## 7 Störungen beheben

Problem	Ursache/Folge	Maßnahme
Es entsteht zu wenig Schaum beim Aufschäumen von Milch, oder Milch spritzt aus dem Kombiauslauf.	Der Kombiauslauf ist verschmutzt.	► Spülen und reinigen Sie den Kombiauslauf (siehe Kapitel 5 »Pflege – Milchsysteem reinigen«).
Milch wird nicht richtig aufgeschäumt mit der Profi-Dampflanze.	Die Profi-Dampflanze ist verschmutzt.	► Zerlegen und spülen Sie die Profi-Dampflanze (siehe Kapitel 5 »Pflege – Profi-Dampflanze zerlegen und spülen«).
Bei der Kaffeezubereitung fließt der Kaffee nur tropfenweise.	Der Kaffee bzw. der gemahlene Kaffee ist zu fein gemahlen und verstopft das System. Eventuell wurde die gleiche Filterpatrone mehrmals verwendet oder die Wasserhärte wurde nicht richtig eingestellt im Programmiermodus.	► Stellen Sie das Mahlwerk gröber ein oder verwenden Sie gröber gemahlene Kaffee (siehe Kapitel 4 »Dauerhafte Einstellungen im Programmiermodus – Mahlgrad einstellen«). ► Führen Sie eine Entkalkung durch (siehe Kapitel 5 »Pflege – Gerät entkalken«).
»Bohnenbehälter füllen.« wird trotz leerem Bohnenbehälter nicht angezeigt.	Die Bohnenüberwachung ist verschmutzt.	► Reinigen Sie den Bohnenbehälter (siehe Kapitel 5 »Pflege – Bohnenbehälter reinigen«).
Die Zubereitung bricht ab, »Bohnenbehälter füllen.« wird kurz angezeigt, obwohl der Bohnenbehälter gefüllt ist.	Der Schieber des Bohnenbehälters ist nicht oder nicht vollständig herausgezogen.	► Öffnen Sie die Serviceabdeckung auf der Geräterückseite und ziehen Sie den Schieber vollständig heraus (siehe Kapitel 5 »Pflege – Bohnenbehälter reinigen«).
»Restwasserschale leeren.« wird ständig angezeigt.	Die Metallkontakte der Restwasserschale sind verschmutzt oder nass.	► Reinigen und trocknen Sie die Metallkontakte hinten an der Restwasserschale.
»Error 2« wird angezeigt.	Wurde das Gerät längere Zeit Kälte ausgesetzt, ist aus Sicherheitsgründen das Aufheizen gesperrt.	► Wärmen Sie das Gerät bei Zimmertemperatur auf.

## 7 Störungen beheben

Problem	Ursache/Folge	Maßnahme
Andere »Error«-Meldungen werden angezeigt.	–	► Schalten Sie die GIGA am Netzschalter aus. Kontaktieren Sie den Kundendienst in Ihrem Land (siehe Kapitel 11 »JURA-Kontakte / Rechtliche Hinweise«).

- i** Konnten die Störungen nicht behoben werden, kontaktieren Sie den Kundendienst in Ihrem Land (siehe Kapitel 11 »JURA-Kontakte / Rechtliche Hinweise«).



## 8 Transport und umweltgerechte Entsorgung

### Transport / System leeren

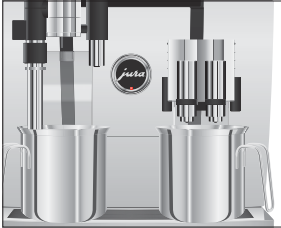
Um die GIGA beim Transport vor Frost zu schützen, muss das System geleert werden.



**Voraussetzung:** Im Display steht »Bitte wählen Sie Ihr Produkt:«.

- ▶ Stellen Sie je ein Gefäß unter den Kombiauslauf, unter den Heißwasserauslauf und unter die Dampfzange.
- P** ▶ Drücken Sie die Taste P.  
»Pflegestatus (1/5)«
-  ▶ Drehen Sie den Rotary Switch, bis der Programmpunkt »Geräteeinstellungen (3/5)« angezeigt wird.
- ▶ Drücken Sie die Taste »Werkseinstellungen«.  
»Werkseinstellungen«
- ▶ Drücken Sie die Taste »System leeren«.  
»System leeren« / »Wassertank entfernen.«
- ▶ Entfernen Sie den Wassertank und leeren Sie ihn.  
»Rotary Switch drücken.«
-  ▶ Drücken Sie den Rotary Switch.  
»System wird geleert.«, es fließt Wasser aus dem Kombiauslauf, aus dem Heißwasserauslauf und aus der Dampfzange. Der Vorgang stoppt automatisch. Ihre GIGA ist ausgeschaltet.

### Entsorgung

Bitte entsorgen Sie Altgeräte umweltgerecht.



Altgeräte enthalten wertvolle recyclingfähige Materialien, die einer Verwertung zugeführt werden sollten. Entsorgen Sie Altgeräte deshalb über geeignete Sammelsysteme.

## 9 Technische Daten

Spannung	220–240 V ~, 50 Hz
Leistung	2300 W
Luftschallemission	$L_p < 70$ dB (A)
Umgebungsbedingungen	Luftfeuchtigkeit max. 80 % Umgebungstemperatur 10–35 °C
Konformitätszeichen	<b>CE</b> 
Energieverbrauch »Energie sparen« / »Sparen Nein«	ca. 30 Wh
Energieverbrauch »Energie sparen« / »Sparen Stufe 1«	ca. 12 Wh
Energieverbrauch »Energie sparen« / »Sparen Stufe 2«	ca. 15 Wh
Pumpendruck	statisch max. 15 bar
Fassungsvermögen Wassertank	2,6 l
Fassungsvermögen Bohnenbehälter	2× 650 g
Fassungsvermögen Kaffeesatzbehälter	max. 40 Portionen
Kabellänge	ca. 1,2 m
Gewicht	ca. 22 kg
Maße (B × H × T)	32 × 57 × 48 cm

### Technische Daten des Festwasseranschlusses:

Festwasseranschluss	G 3/4" Außengewinde
Zuleitung	Metallschlauch mit Überwurfmutter G 3/4" (Schlauch muss die jeweils gültigen, länderspezifischen Normen erfüllen)
Absperrhahn	mit Rückschlagventil (Typ EA) und Filter

Hinweis für Prüfer (Wiederholungsprüfung nach DIN VDE 0701-0702):  
Der zentrale Erdungspunkt (ZEP) befindet sich an der Vorderseite des Geräts unter dem JURA-Logo (JURA-Logo gegen den Uhrzeigersinn drehen).



## 10 Index

### A

- Abdeckung
  - Serviceabdeckung 5
  - Wassertank 4
  - Zubehörfach 4
- Adressen 60
- Aromaschutzdeckel
  - Bohnenbehälter mit Aromaschutzdeckel 4
- Aufstellen
  - Gerät aufstellen 9
- Auslauf
  - Höhen- und breitenverstellbarer Kombi-  
auslauf 4
  - Höhenverstellbarer Heißwasserauslauf 4
- Ausschalten
  - Automatisches Ausschalten 34, 35
  - Gerät 25
- Ausschaltzeit 34
- Automatisches Ausschalten 34, 35
- Automatisches Einschalten 34

### B

- Bestimmungsgemäße Verwendung 6
- Bohnen à la carte
  - Mahlwerkvorwahl aktivieren 20
- Bohnenbehälter
  - Bohnenbehälter mit Aromaschutzdeckel 4
  - Füllen 10
  - Reinigen 50
  - Statusanzeige 4

### C

- Café à la carte 15
- Cappuccino 15
- Cappuccino-Reinigung
  - Milchsystem reinigen 41
- Cappuccino-Spülung
  - Milchsystem spülen 41

### D

- Dampf 22
- Dampfpflanze
  - Profi-Dampfpflanze 4
  - Zerlegen und spülen 45
- Datum 33

- Dauerhafte Einstellungen im Programmier-  
modus 26
- Display 5
- Displayeinstellungen 37, 38
- Display, Meldungen 51
- Doppelprodukt 16
- Dosierlöffel für gemahlene Kaffee 4

### E

- Einfülltrichter
  - Einfülltrichter für gemahlene Kaffee 4
- Einheiten 35
- Einschalten
  - Automatisches Einschalten 34
  - Gerät 24
- Einschaltzeit 34
- Einstellungen
  - Dauerhafte Einstellungen im Program-  
miermodus 26
  - Pflegeeinstellungen 30
- Energiesparmodus 32
- Entkalken
  - Gerät 47
- Entsorgung 55
- Erste Inbetriebnahme 10
- Espresso 15
- Expertenmodus 27
- Expressinstallation 11

### F

- Fehler
  - Störungen beheben 53
- Filter
  - Wechseln 45
- Filterpatrone CLARIS Blue
  - Wechseln 45
- Füllen
  - Bohnenbehälter 10

### G

- Gemahlener Kaffee 18
  - Dosierlöffel für gemahlene Kaffee 4
- Gerät
  - Aufstellen 9
  - Ausschalten 25
  - Einschalten 24
  - Entkalken 47

- Kaffeesystem spülen 40
- Reinigen 46
- Gleichzeitige Zubereitung 21

## **H**

- Heißwasser 22
- Heißwasserauslauf
  - Höhenverstellbarer Heißwasserauslauf 4
- Hintergrund 38
- Homepage 9
- Hotline 60

## **I**

- Inbetriebnahme, Erste 10
- Informationen abfragen 39
- Internet 9

## **J**

- JURA
  - Internet 9
  - Kontakte 60

## **K**

- Kaffee 15
- Kaffeersatzbehälter 4
- Kaffeesystem spülen 40
- Kombiauslauf
  - Höhen- und breitenverstellbarer Kombiauslauf 4
  - Zerlegen und spülen 42
- Kontakte 60
- Kundendienst 60

## **L**

- Latte macchiato 15
- Lüftungslamellen 4

## **M**

- Mahlgrad
  - Mahlgrad einstellen 30
- Mahlwerk
  - Mahlgrad einstellen 30
  - Mahlwerkvorwahl aktivieren 20
- Meldungen im Display 51
- Mengen dauerhaft der Tassengröße anpassen 19
- Milch
  - Milch anschließen 14

- Milchsystem
  - Reinigen 41
  - Spülen 41

## **N**

- Netzkabel 4
- Netzschalter 4

## **P**

- Pflege 40
  - Tägliche Pflege 24
- Pflegeeinstellungen 30
- Probleme
  - Störungen beheben 53
- Produkteinstellungen 27
  - Expertenmodus 27
- Profi-Barista-Dampfpflanze
  - Profi-Dampfpflanze 4
- Profi-Dampfpflanze
  - Zerlegen und spülen 45
- Profiler 27
- Programmiermodus 26
  - Automatisches Ausschalten 35
  - Displayeinstellungen 37
  - Einheiten 35
  - Einstellungen auf Werkseinstellung zurücksetzen 36
  - Energiesparmodus 32
  - Hintergrund 38
  - Informationen abfragen 39
  - Mahlgrad einstellen 30
  - Pflegeeinstellungen 30
  - Produkteinstellungen 27
  - Sprache 37
  - Timer 34
  - Uhrzeit und Datum 33
  - Wasserhärte einstellen 31
- Pulverkaffee
  - Gemahlener Kaffee 18

## **R**

- Reinigen
  - Bohnenbehälter 50
  - Gerät 46
- Restwasserschale 4
- Ristretto 15
- Rondell 15, 17

Rotary Selection 15

Rondell 17

Rotary Switch 5

## S

Schieber 5

Serviceabdeckung 5

Serviceschnittstelle 5

Sicherheit 6

Sicherheitshinweise 6

Sprache 37

Spritzschutz 4

Standardinstallation 12

Statusanzeige Bohnenbehälter 4

Störungen beheben 53

Stromanschluss

Technische Daten 56

Symbolbeschreibung 3

System leeren 55

## T

Tassenplattform 4

Taste

Taste Ein/Aus 5

Taste P (Programmierung) 5

Technische Daten 56

Telefon 60

Timer 34

Transport 55

## U

Uhrzeit 33

Uhrzeitformat

Programmiermodus 35

## V

Venti Ports

Lüftungslamellen 4

Verriegelung 5

## W

Wasserhärte

Wasserhärte einstellen 31

Wasserhärte ermitteln 14

Wassertank 4

Werkseinstellung

Einstellungen auf Werkseinstellung

zurücksetzen 36

## Z

Zubereitung 15

Auf Knopfdruck 16

Cappuccino 15

Dampf 22

Espresso 15

Gemahlener Kaffee 18

Gleichzeitige 21

Heißwasser 22

Kaffee 15

Latte macchiato 15

Ristretto 15

Über das Rondell 17

Zwei Kaffeespezialitäten 16

Zubereitungsmöglichkeiten 15

Auf Knopfdruck 16

Über das Rondell 17

Zwei Produkte 16

## 11 JURA-Kontakte / Rechtliche Hinweise

### Ihr JURA-Servicepartner



JURA Elektroapparate AG  
Kaffeeweltstraße 10  
CH-4626 Niederbuchsiten  
Tel. +41 (0)62 38 98 233  
[www.jura.com](http://www.jura.com)

- Richtlinien** Das Gerät entspricht den folgenden Richtlinien:
- 2006/42/EG – Maschinenrichtlinie
  - 2004/108/EG – Elektromagnetische Verträglichkeit
  - 2009/125/EG – Energierichtlinie

**Technische Änderungen** Technische Änderungen vorbehalten. Die in dieser Bedienungsanleitung verwendeten Illustrationen sind stilisiert und zeigen nicht die Originalfarben des Geräts. Ihre GIGA kann in Details abweichen.

**Feedback** Ihre Meinung ist uns wichtig! Nutzen Sie den Kontakt-Link unter [www.jura.com](http://www.jura.com).

**Copyright** Die Bedienungsanleitung enthält Informationen, die durch Copyright geschützt sind. Fotokopieren oder Übersetzen in eine andere Sprache ist ohne vorherige schriftliche Zustimmung durch die JURA Elektroapparate AG nicht zulässig.